



Sommario

PREMESSA	5
1 AVVERTENZE GENERALI	5
2 FUNZIONALITA' FISCALE	6
2.1 LIBRETTO FISCALE	6
2.2 SIGILLO FISCALE	6
2.3 MEMORIA FISCALE.....	7
2.4 CARTA TERMICA PER LO SCONTRINO FISCALE	7
3 INSTALLAZIONE	8
3.1 ACCENSIONE/SPEGNIMENTO E LED DI STATO	8
3.2 PULIZIA DELLA MACCHINA	9
4 DESCRIZIONE DELL'APPARECCHIO	10
STAMPANTE	11
4.1.1 Fine carta	11
4.1.2 Sostituzione del rotolo di carta	12
4.1.3 Descrizione dello scontrino fiscale di vendita.....	13
4.2 TAGLIERINA AUTOMATICA	13
4.3 DISPOSITIVO GIORNALE DI FONDO ELETTRONICO (DGFE)	14
4.3.1 Esaurimento e sostituzione del DGFE	14
4.3.2 Inizializzazione del DGFE	16
4.3.3 Stampa dei dati contenuti nel DGFE	17
4.4 TASTIERA, DISPLAY OPERATORE e DISPLAY CLIENTE	18
4.4.1 Tasti Principali.....	19
4.4.2 Descrizione delle funzionalità associate ai tasti.....	19
4.4.3 Funzionalità non presenti nella configurazione base della tastiera.....	21
4.4.4 Display Operatore e Display Cliente	22
4.5 CONNESSIONI	23
I protocolli di collegamento a PC sono: Host PC, Xon/Xoff e FP600 (solo per la versione ST)	23
CHIP CARD	24
4.6 ESPANSIONE DELLA MEMORIA INTERNA	24
5 PROGRAMMAZIONE	25
5.1 GENERALITA'	25
5.2 USO DEI TASTI A SFIORAMENTO	26
5.3 INSERIMENTO DEI CARATTERI ALFANUMERICI	28



5.3.1	Tabella di Conversione dei Caratteri in Codici Numerici.....	29
5.4	MENU' PRINCIPALE DELLE PROGRAMMAZIONI	30
5.4.1	Programmazione dei reparti	31
5.4.2	Programmazione degli articoli (plu).....	32
5.4.3	Programmazione delle aliquote IVA	33
5.4.4	Programmazione dell'intestazione scontrino	33
5.4.5	Programmazione sconto/maggiorazione in percentuale	34
5.4.6	Altre programmazioni (menù Varie)	34
5.4.7	Programmazione delle valute estere	36
5.4.8	Programmazione delle porte di comunicazione	36
5.4.9	Programmazione data e ora	36
5.4.10	Programmazione della grafica	37
5.4.11	Programmazione dei gruppi.....	40
5.4.12	Programmazione dei subtender.....	40
5.4.13	Programmazione delle promozioni.....	40
5.4.14	Programmazione grafica fortuna	41
5.4.15	Programmazione Convenzioni	41
5.4.16	Programmazione Varianti	42
5.4.17	Programmazione Pratica di Reso	42
5.4.18	Modo Addestramento.....	42
5.4.19	Codice Segreto: programmazione ed uso	43
5.4.20	Password degli operatori	43
5.4.21	Codici speciali di programmazione	45
6	FUNZIONAMENTO	49
6.1	FUNZIONI DI VENDITA SU REPARTI ED ARTICOLI	49
6.1.1	Vendita su Reparto	49
6.1.2	Vendita di articoli.....	49
6.1.3	Vendita con Moltiplicazione	49
6.2	FUNZIONI DI VARIAZIONE DELLE VENDITE.....	50
6.2.1	Correzione ultima vendita	50
6.2.2	Storno di una vendita precedente	50
6.2.3	Reso merce	50
6.2.4	Sconti e Maggiorazioni percentuali	50
6.2.5	Sconto in valore	51
6.2.6	Maggiorazione in valore	51
6.2.7	Annullamento totale dello scontrino.....	51
6.3	CHIUSURA TRANSAZIONE e MODALITA' DI PAGAMENTO	51
6.3.1	Pagamento per contanti	51
6.3.2	Pagamento con Assegni, Carte Credito o Credito.....	52
6.4	ALTRE FUNZIONI E TASTI SPECIALI.....	52
6.4.1	Subtotale.....	52
6.4.2	Tasto C	52
6.4.3	Separatore decimale (virgola).....	52
6.4.4	Avanzamento carta scontrino	52
6.4.5	Data e Ora	52
6.4.6	Prezzo.....	53
6.4.7	Codice fiscale, Cambio descrizione articolo/reparto	53
6.4.8	Totale precedente/Codice operatore	54
6.4.9	Movimenti Contabili, Ricevute Fiscali e Fatture	54
7	RAPPORTI IN LETTURA ED IN AZZERAMENTO	56
7.1	RAPPORTI IN LETTURA	56



7.2	RAPPORTI IN AZZERAMENTO	58
7.3	AZZERAMENTO FISCALE	61
8	RAPPORTI DI LETTURA DELLA MEMORIA FISCALE	61
9	MESSAGGI DI ERRORE.....	62



PREMESSA

Le istruzioni riportate in questo manuale sono destinate agli Utilizzatori e descrivono le principali modalità d'uso del Registratore di Cassa. **Per maggiori informazioni sugli aspetti tecnici rivolgersi ad un Centro di Assistenza Tecnica Autorizzato.**

1 AVVERTENZE GENERALI

Il Produttore si riserva il diritto di apportare modifiche alle caratteristiche tecniche degli apparecchi senza alcun preavviso. Le funzioni e le programmazioni descritte sono riferite a prodotti in configurazione standard. Eventuali funzioni aggiuntive saranno descritte in appositi *addendum*. I manuali tecnici dei prodotti sono disponibili per i soli Centri di Assistenza Tecnica Autorizzati. Il presente manuale contiene le indicazioni per il corretto uso del Misuratore Fiscale e la sua programmazione: si consiglia un'attenta lettura prima di eseguire qualsiasi operazione.

Il Registratore di Cassa va posizionato in maniera stabile su un piano orizzontale, verificando che il visore del Cliente sia perfettamente in vista. La manutenzione ordinaria ed eventualmente la riparazione del Registratore di Cassa dovrà essere eseguita necessariamente da un Centro di Assistenza Tecnica Autorizzato. Il Produttore declina ogni responsabilità in caso di intervento eseguito da tecnici non autorizzati o per l'impiego di parti di ricambio non originali.

PRECAUZIONI PER LA SICUREZZA

L'apparecchio deve essere collegato ad un impianto elettrico dotato di interruttore differenziale e la spina di alimentazione deve essere facilmente accessibile.

Quando si eseguono prove della stampante, assicurarsi che oggetti personali quali cravatte, foulard, collane, bracciali e simili non entrino in contatto e non si impiglino con le parti in movimento. Durante i temporali non collegare o scollegare i cavi, non effettuare installazioni e manutenzione. Non accedere mai alle parti interne del registratore, neanche in caso di guasto e non asportare o manomettere il sigillo fiscale: tali operazioni sono riservate **esclusivamente** al tecnico abilitato del Centro di Assistenza Tecnica Autorizzato.

NORMATIVA

Questo è un apparecchio di Classe A. In un ambiente residenziale può provocare radiodisturbi. In tale caso può essere richiesto all'Utilizzatore di prendere misure adeguate.

NORMATIVA RAEE

L'apparecchio non può essere trattato come rifiuto urbano ma, a fine vita, deve essere oggetto di raccolta separata. Accertandosi che il prodotto sia eliminato in modo corretto si contribuisce ad evitare potenziali conseguenze negative sia per l'ambiente che per la salute umana, conseguenze che potrebbero altrimenti verificarsi usando una procedura di eliminazione del prodotto non appropriata suscettibile, inoltre, di essere oggetto di eventuali sanzioni. Per informazioni più dettagliate su come riciclare il prodotto contattare le amministrazioni locali di riferimento o il distributore dove è stato acquistato.





2 FUNZIONALITA' FISCALE

Il Registratore di Cassa descritto nel presente Manuale é omologato come Misuratore Fiscale dal MINISTERO DELLE FINANZE ed é pertanto rispondente ai requisiti della Legge n.18 del 26 Gennaio 1983 e successivi decreti attuativi.

2.1 LIBRETTO FISCALE

Il Misuratore Fiscale viene consegnato completo di Libretto Fiscale stampato in conformit  alle relative disposizioni di legge e deve essere conservato con cura essendone parte integrante. I dati che devono essere registrati sul Libretto Fiscale sono:

dal tecnico autorizzato

Dati di installazione
Interventi di verifica periodica
Interventi di manutenzione straordinaria

dall'Utilizzatore

Data e ora della chiamata per interventi tecnici

In caso di furto o smarrimento del Libretto Fiscale deve essere inoltrata denuncia alle autorit  competenti ed al contempo dovr  essere richiesto un duplicato al Produttore.

2.2 SIGILLO FISCALE

Nella figura seguente viene evidenziato l'alloggiamento dedicato al sigillo fiscale. Il sigillo fiscale pu  essere apposto solo da parte del Personale Tecnico in possesso di apposita autorizzazione rilasciata dall'Agenzia delle Entrate.

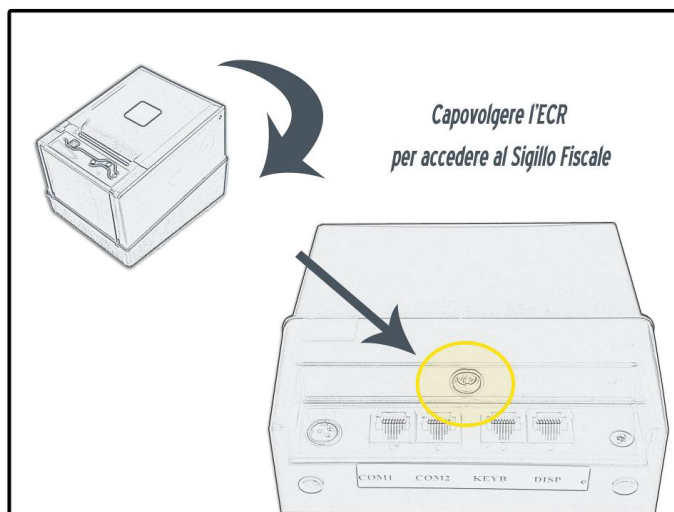



2.3 MEMORIA FISCALE

L'apparecchio è dotato di una memoria fiscale nella quale vengono memorizzati, all'atto della chiusura giornaliera, i dati relativi alle vendite. Tale memoria contiene anche dati di controllo per il Dispositivo Giornale di Fondo Elettronico di cui l'apparecchio è dotato.

Circa 100 giorni prima che la memoria fiscale sia definitivamente esaurita l'apparecchio mostra sul display, ad ogni azzeramento fiscale, il seguente messaggio **AZZER. DISPONIB XX** indicante il numero di azzeramenti ancora disponibili.

Il messaggio *** M.F. ESAURITA *** indica l'esaurimento della memoria fiscale.

Alla prima segnalazione di memoria fiscale in esaurimento contattare un Centro di Assistenza Tecnica Autorizzato.

2.4 CARTA TERMICA PER LO SCONTRINO FISCALE

L'Utente ha l'obbligo di utilizzare esclusivamente rotoli di carta termica omologata per i Misuratori Fiscali e di conservare copia della relativa documentazione di acquisto. La carta termica omologata, a norma di Legge (Prot.n°450276 del 20/04/1990 e successive modificazioni), dovrà riportare sul retro, trasversalmente, ad una distanza massima di 5 cm. l'una dall'altra e per tutta la lunghezza della bobina, la sigla della ditta produttrice (rotolificio) con gli estremi dell'omologazione ed il codice della carta stessa nonché la data di scadenza che deve cadere entro cinque anni dalla data di certificazione. Gli estremi della certificazione e la data di scadenza devono essere specificati secondo il seguente formato:

- *acronimo (max 5 caratteri) dell'Istituto certificatore*
- *numero del certificato seguito dell'anno di emissione*
- *data di scadenza (mm/aa) preceduta dalla dicitura SCADENZA OMOLOGA.*

Si consiglia di utilizzare rotoli di carta con banda colorata di segnalazione di imminente fine rotolo.

Lo scontrino di chiusura giornaliero deve essere conservato in un contenitore opaco, di materiale che non danneggi la carta, in particolare diverso da Polivinilcloruro (PVC), al cui interno la temperatura non sia superiore a 35° C e l'umidità relativa sia inferiore all'80%. Evitare il contatto della carta con solventi tipo alcool.

Il rotolo deve avere le seguenti dimensioni:

- **larghezza:** 58 mm oppure 80 mm, in dipendenza dal modello della macchina
- **diametro esterno max:** 80 mm



3 INSTALLAZIONE

L'apparecchio deve essere posizionato su di un piano stabile e lontano da fonti di calore o di rumore elettromagnetico. Controllare che eventuali cavi di collegamento alle periferiche non siano d'intralcio alle normali operazioni di vendita al punto cassa e che non siano accostati a cavi conduttori di corrente elettrica. Il Registratore di Cassa deve essere alimentato attraverso apposito adattatore da rete elettrica in dotazione con corrente alternata monofase di 230 Vac, + 10%, - 15%, 50 Hz. Evitare di collegare la macchina a linee elettriche che alimentino anche altre apparecchiature con forte assorbimento (p.e. frigoriferi e motori). Il regolare controllo dell'integrità del cavo d'alimentazione e di tutti i cavi collegati all'apparecchio garantisce sia la sicurezza dell'operatore che il regolare funzionamento del sistema. Qualsiasi apparecchiatura collegata alla macchina *deve* essere del tipo approvato dal Produttore ed effettuata da *Personale qualificato* su specifiche tecniche disponibili ai soli Centri di Assistenza Tecnica Autorizzati.

Si declina, in mancanza dei requisiti su esposti, qualsiasi responsabilità rispetto al regolare funzionamento del prodotto o dei sistemi ad esso collegati.

Si ricorda che l'installazione di un'apparecchiatura abilitata al rilascio di scontrini fiscali deve essere eseguita da Personale qualificato appartenente a Centri di Assistenza Tecnica Autorizzati in possesso di un regolare tesserino di riconoscimento e di relativo Punzone atto a vidimare il sigillo fiscale posto a protezione dell'apparecchio.

3.1 ACCENSIONE/SPEGNIMENTO E LED DI STATO

Per accendere l'apparecchio agire sul tasto a sfioramento contrassegnato dal simbolo  evidenziato nella figura seguente. Per spegnere l'apparecchio agire sempre su tale tasto toccandolo per circa 1 secondo ed aspettando lo spegnimento dei tre led blu.

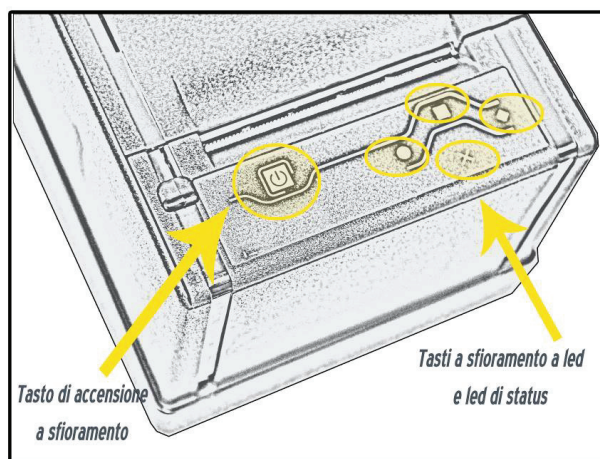



A macchina accesa i tre led blu posti nella parte superiore frontale della stampante sono illuminati. Il led contrassegnato dal simbolo X, normalmente spento, è utilizzato per indicare le seguenti condizioni operative della stampante:

LED rosso fisso: errore critico (p.e. manca carta)

LED rosso lampeggiante ad intervalli regolari: stato del DGFE oltre il 90% di riempimento

LED rosso lampeggiante con due impulsi ravvicinati: memoria fiscale in esaurimento

LED rosso lampeggiante con tre impulsi ravvicinati: data scaduta della verifica periodica, funzionalità impostabile dal Tecnico di un Centro di Assistenza Autorizzato

LED rosso lampeggiante con quattro impulsi ravvicinati: saldo IOCONTO insufficiente (solo per la versione BASE)

3.2 PULIZIA DELLA MACCHINA

Il Registratore di Cassa non richiede particolari manutenzioni. Settimanalmente, se le condizioni del locale in cui opera lo richiedano, eseguire una pulizia con panno morbido. E' altresì possibile eseguire la pulizia dei visori tramite appositi prodotti che limitino l'effetto attrattivo della polvere.

Si sconsiglia l'uso di solventi e detersivi abrasivi. Evitare in tutti i casi di spruzzare direttamente sulla macchina qualunque genere di prodotto ma, nel caso occorra, direttamente sul panno utilizzato per la pulizia.



4 DESCRIZIONE DELL'APPARECCHIO

Il Registrazione di Cassa è di tipo modulare ed è costituito, oltre all'adattatore per l'alimentazione da rete elettrica da 230 V (-15%; +10%) dell'intero sistema, da 3 diversi dispositivi elettronici:

- 1) unità centrale contenente la scheda elettronica principale, la memoria fiscale, l'alloggiamento del DGFE (Dispositivo Giornale di Fondo Elettronico) e la stampante con taglierina automatica, nelle due possibili versioni da 58 mm e da 80 mm. Di tale unità centrale sono previste due versioni, quella REGISTRATORE DI CASSA (di seguito denominata, nel presente manuale, **VERSIONE BASE**) e quella denominata ST
- 2) tastiera con 32 tasti o 66 tasti programmabili e con display integrato per l'Operatore per la versione BASE e tastiera a 30 tasti o 64 tasti per la versione ST
- 3) due diversi display per il Cliente su torretta orientabile ed inclinabile, uno per la versione BASE e l'altro per la versione ST

Entrambi i display per la versione BASE, quello per l'Operatore e quello per il Cliente, sono di tipo LDC retroilluminato a doppia riga, ognuna da 20 caratteri. I display per la versione ST sono sempre di tipo LCD retroilluminato a doppia riga, ognuna da 16 caratteri.

Le descrizioni contenute nel presente manuale, fanno riferimento alle due versioni riportate nelle figure seguenti:

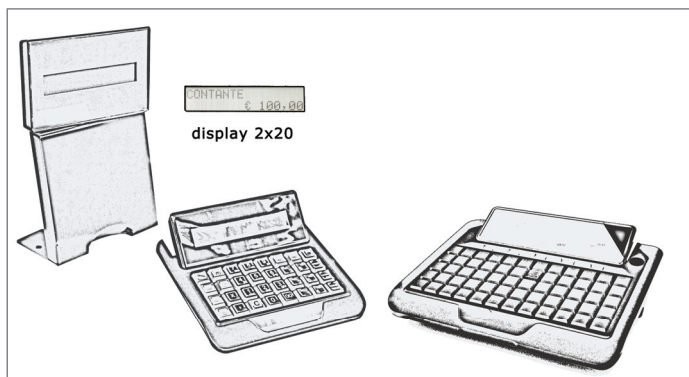

VERSIONE BASE:
la configurazione comprende la Stampante fiscale versione BASE, il display Cliente e la tastiera 32 o 66 tasti

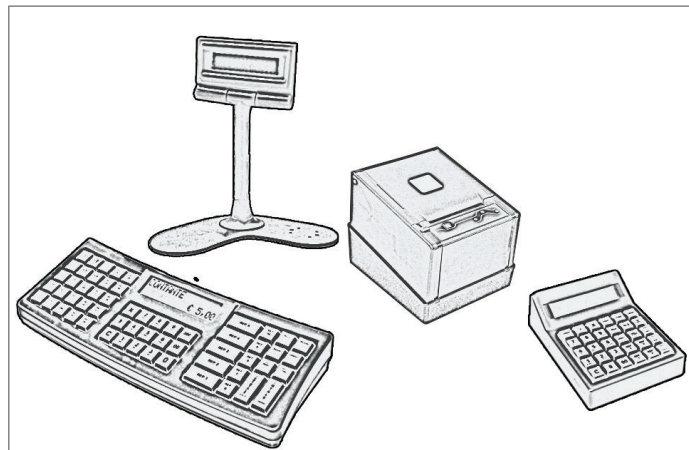

VERSIONE ST:
la configurazione comprende la Stampante fiscale versione ST, il display Cliente e la tastiera 30 o 64 tasti



STAMPANTE

La stampante, di tipo “easy loading”, consente la sostituzione del rotolo di carta per lo scontrino in pochi secondi ed in maniera estremamente facilitata.

Il numero massimo di caratteri stampabili per riga è 30 nella versione con rotolo da 58 mm e 40 nella versione con rotolo da 80 mm. L'altezza del carattere è di 2,5 mm.

4.1.1 Fine carta

Il rotolo di carta omologato per la stampa di scontrini fiscali presenta una banda rossa che indica l'approssimarsi del fine carta: sostituire il rotolo non appena compare tale banda rossa.

Appositi sensori, posti all'interno del vano stampante, controllano l'esaurimento totale della carta provocando l'arresto dell'apparecchio con le seguenti segnalazioni:

- Acustica → un segnale acustico segnala l'anomalia di mancanza carta
- Visiva → il display visualizza:

ERR. 22
ERR. STAMP. SCONT.



4.1.2 Sostituzione del rotolo di carta

Il rullo pressore della carta è posto direttamente al di sotto del coperchio stampante. Grazie a questa soluzione è possibile inserire il rotolo di carta semplicemente appoggiandolo nell'apposito vano e richiudendo il coperchio.

Per sostituire il rotolo di carta occorre:

- Spegner l'apparecchio agendo per almeno 1 secondo sul tasto a sfioramento on/off
- Aprire il coperchio stampante sollevando l'apposita leva
- Rimuovere l'anima del vecchio rotolo e la carta residua all'interno del vano carta
- Appoggiare il nuovo rotolo all'interno del vano carta tenendo il lembo di carta iniziale del rotolo ed avendo cura che abbia superato la linea della taglierina
- Richiudere, fino allo scatto, il coperchio stampante, assicurandosi che il lembo di carta iniziale del rotolo fuoriesca all'esterno
- Accendere l'apparecchio agendo sul tasto a sfioramento on/off e, se occorre, premere ripetutamente il tasto di avanzamento carta

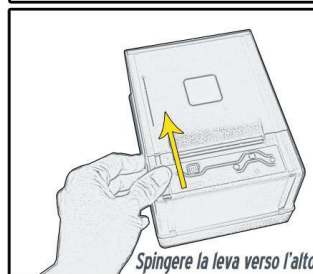



4.1.3 Descrizione dello scontrino fiscale di vendita

Si riporta, a titolo di esempio, un generico scontrino fiscale di vendita con la descrizione delle principali informazioni fiscali in esso contenute:

RAGIONE SOCIALE		<i><u>intestazione scontrino con i dati identificativi del punto vendita</u></i>
INDIRIZZO		
PARTITA IVA		
	EURO	
CAFFE'	0,85	<i><u>descrizione prodotti e prezzo</u></i>
SFOGLIATA FROLLA	1,45	
ACQUA MINERALE	0,52	
SUBTOTALE	2,82	
TOTALE €	2,82	<i><u>totale in Euro</u></i>
CONTANTE	10,00	<i><u>calcolo del resto</u></i>
RESTO	7,10	
#14 REG. 001 OP. 1		<i><u>data e ora</u></i>
01-08-2012 12:10 SCO.FISC.208		<i><u>matricola fiscale</u></i>
MF XX 00999999		

4.2 TAGLIERINA AUTOMATICA

Tale dispositivo esegue automaticamente il taglio della carta al termine dell'emissione dello scontrino. In caso di inceppamento della taglierina, la macchina visualizza:

ERR. 48
ERR. TAGLIERINA

A fronte di tale segnalazione sollevare leggermente la leva di sgancio del coperchio stampante, rimuovere la causa dell'anomalia e premere il tasto C (Clear).

La mancata chiusura del coperchio stampante viene segnalata dal seguente messaggio di errore:

ERR. 43
TESTA SOLLEVATA



4.3 DISPOSITIVO GIORNALE DI FONDO ELETTRONICO (DGFE)

L'apparecchio utilizza un Dispositivo Giornale di Fondo Elettronico (DGFE) conforme al *Provvedimento 2002/86360 Agenzia delle Entrate* per l'archiviazione dei dati aventi rilevanza fiscale.



Il DGFE originale presenta la targhetta olografica con logo DITRONetwork sul fronte e cod. seriale.

Utilizzare **esclusivamente DGFE originali e certificati dal Produttore** riconoscibili attraverso l'apposito ologramma posto a garanzia della sua autenticità.

Durante il funzionamento la macchina controlla il corretto inserimento del DGFE, la coerenza con i dati di identificazione del DGFE memorizzati anche nella memoria fiscale e la disponibilità di spazio per la memorizzazione degli scontrini fiscali.

4.3.1 Esaurimento e sostituzione del DGFE

Nella parte gestionale del rapporto fiscale viene riportata la percentuale di riempimento del DGFE. L'approssimarsi dell'esaurimento del DGFE viene segnalato, in corrispondenza dell'esecuzione del rapporto fiscale e 30 azzeramenti circa prima della sua definitiva saturazione, con il messaggio DGFE IN ESAURIMENTO.

Dopo aver stampato l'ultimo azzeramento fiscale disponibile viene emessa la segnalazione DGFE ESAURITO.

In questa condizione, per riprendere il normale funzionamento della macchina, è necessario procedere alla sostituzione ed inizializzazione di un nuovo DGFE.

**Procedura di sostituzione del DGFE:**

1. Spegner la macchina agendo sul tasto a sfioramento on/off per almeno 1 secondo dopo l'esecuzione della chiusura fiscale con il DGFE esaurito o prossimo all'esaurimento
2. Aprire il coperchio stampante sollevando l'apposita leva e successivamente estrarre il DGFE da sostituire
3. Completare la compilazione dell'etichetta sul DGFE da sostituire scrivendo la data di fine utilizzo
4. Compilare l'etichetta del nuovo DGFE con il numero progressivo, modello, matricola e data di inizio utilizzo
5. Inserire il nuovo DGFE secondo il corretto verso di inserimento
6. Accendere la macchina agendo sul tasto a sfioramento ed eseguire la procedura di inizializzazione del DGFE.

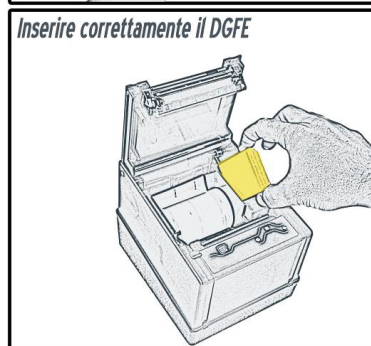
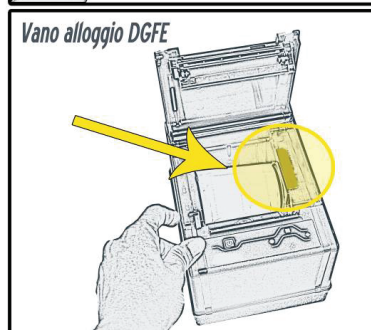
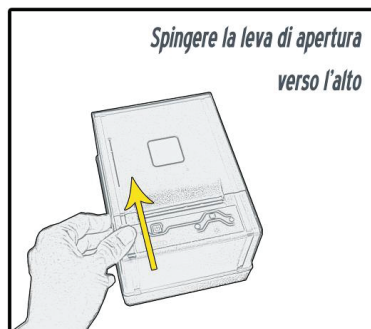



4.3.2 Inizializzazione del DGFE

Per l'utilizzo dell'apparecchio quale Misuratore Fiscale, oltre all'installazione e Fiscalizzazione da parte di un Centro di Assistenza Tecnica Autorizzato, è necessaria l'inizializzazione del DGFE. L'inizializzazione è necessaria **ogni volta** che un nuovo DGFE viene inserito nell'apparecchio. Si consiglia di avere *sempre a disposizione* un DGFE di ricambio in quanto il funzionamento del Misuratore Fiscale è inibito con dispositivo giornale di fondo elettronico esaurito o assente. *La procedura di inizializzazione del DGFE può essere attivata unicamente se l'apparecchio risulta già fiscalizzato dal Centro di Assistenza Tecnica Autorizzato*

La procedura di inizializzazione di un nuovo DGFE è:

Attivare la modalità di programmazione: **4 => CHIAVE**
Impostare la sequenza: **3152 => Conferma**

INIZIALIZZ. DGFE CONFERMA ?

Premere **Conferma** per confermare l'operazione

Dopo qualche secondo il display Operatore visualizza:

DGFE INIZIALIZZATO

Al termine dell'inizializzazione del DGFE viene stampato uno scontrino gestionale che riporta alcune informazioni utili per l'archiviazione del DGFE e **che devono essere riportate sulla sua apposita etichetta**.

INIZIALIZZ. DGFE
#01 004M 08-12-11 09:52

#01 = numero progressivo del DGFE
08-12-11 = data di inizializzazione DGFE

Esempio di scontrino di inizializzazione DGFE

L'utente è tenuto a conservare, per eventuali controlli fiscali, tutti i DGFE utilizzati

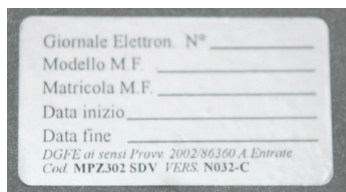

Esempio di Etichetta DGFE

Numero Progressivo (Giornale Elettronico N°)
Modello del Misuratore Fiscale
Matricola Fiscale dell'apparecchio
Data di inizializzazione del DGFE
Data fine periodo di utilizzo del DGFE



4.3.3 Stampa dei dati contenuti nel DGFE

4.3.3.1 Stampa dei documenti memorizzati nel DGFE

La procedura per stampare i documenti memorizzati nel DGFE per data iniziale e finale é:

Attivare la modalità di programmazione: **4 => CHIAVE**
per la stampa tra **scontrino** iniziale e finale: **160 => CONFERMA** oppure **166 => CONFERMA**
per la stampa delle sole **fatture** stampate su stampante interna: **163 => CONFERMA**
per la stampa delle sole **pratiche di reso**: **162 => CONFERMA**
Il display visualizza la data corrente come data iniziale
Premere il tasto **CONFERMA** per confermare oppure impostare una nuova data nel formato **ggmmaa** e poi premere il tasto **CONFERMA**
Il display visualizza la data di fine (la stessa di quella iniziale):
premere il tasto **CONFERMA** per confermare oppure impostare una nuova data nel formato **ggmmaa** e poi premere il tasto **CONFERMA**

Se la data iniziale coincide con quella finale é possibile effettuare una ricerca più selettiva con l'impostazione del numero di documento iniziale e finale, come da procedura seguente:

Il display visualizza **0** come numero di documento iniziale:
Impostare il numero del documento iniziale e premere il tasto **CONFERMA**
Il display visualizza **0** come numero di documento finale:
Impostare il numero del documento finale e premere il tasto **CONFERMA**
Confermando il numero **0** si ristampano tutti i documenti fiscali della data selezionata

La stampa può essere interrotta in qualunque momento attraverso la pressione del tasto **C** (Clear)

4.3.3.2 Stampa Tabella DGFE inizializzati

La procedura per stampare l'elenco di tutti i DGFE inizializzati dal Misuratore Fiscale è:

Attivare la modalità di programmazione: **4 => CHIAVE**
Impostare la sequenza: **180 => CONFERMA**

4.3.3.3 Stampa dei dati di sintesi del DGFE sul rapporto fiscale

La percentuale di riempimento del DGFE viene riportata nella parte finale del rapporto gestionale stampato immediatamente prima del Rapporto Fiscale.

Nella parte finale del Rapporto Fiscale vengono stampati i dati sintetici inerenti il DGFE correntemente installato quali: numero progressivo del DGFE, data e ora di inizializzazione e, dopo la matricola fiscale dell'apparecchio, il sigillo fiscale di controllo relativo ai dati memorizzati nel DGFE.



4.4 TASTIERA, DISPLAY OPERATORE e DISPLAY CLIENTE

La tastiera è integrata con il display Operatore ed è costituita da 32 o 66 tasti singoli (30 o 64 nella versione ST) per l'attivazione delle funzioni di vendita, programmazione e rapporti in lettura e azzeramento.

Di seguito si fa riferimento alla descrizione delle funzionalità relative alla tastiera 32 tasti, altresì presenti in quella da 66 tasti, che include in più:

14 tasti reparto, 3 tasti forme di pagamento, 1 tasto cambio valuta, 1 tasto sconto in percentuale, 1 tasto avanzamento carta, 1 tasto operatore, 1 tasto storno, 1 tasto reso, 1 tasto sconto, 1 tasto maggiorazione.

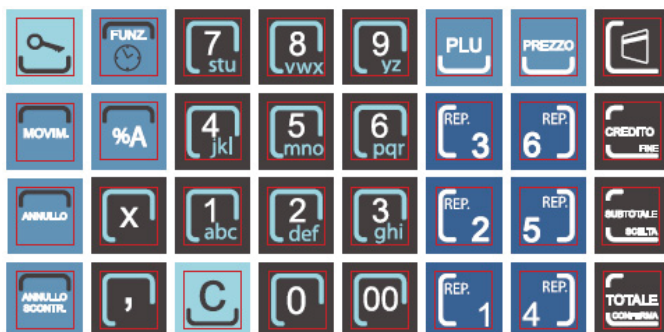

Tastiera 32 tasti



Tastiera 66 tasti

La tastiera è configurabile in dipendenza delle diverse esigenze funzionali dell'Utilizzatore. Rivolgersi ad un **Centro di Assistenza Tecnica Autorizzato** per tale personalizzazione.



4.4.1 Tasti Principali

Tasti Numerici: i tasti **1, 2, 3, 4, 5, 6, 7, 8, 9, 0, 00** e virgola consentono l'impostazione degli importi, delle quantità e dei codici funzionali.

Tasti Speciali: i tasti **TOTALE, SUBTOTALE** e **CREDITO** permettono anche di accedere alla programmazione ed ai rapporti della macchina. Nelle posizioni lettura, azzeramento, programmazione e, per alcune funzioni in registrazione, assumono il seguente significato:

SUBTOTALE => SCELTA (seleziona una delle voci del menu di programmazione)

TOTALE => CONFERMA (conferma la selezione visualizzata su display Operatore)

CREDITO => FINE (termine delle operazioni di programmazione)





Tasto C (Clear): corregge le impostazioni che non hanno ancora generato righe di stampa e le condizioni di errore.

Tasto Chiave: attraverso tale tasto è possibile impostare cinque diverse posizioni di assetto operativo della macchina:

- ◇ **POSIZIONE OFF (CASSA CHIUSA):** macchina inoperativa. Si attiva a macchina accesa premendo il tasto **CHIAVE**
- ◇ **POSIZIONE REG. (Registrazione):** si attiva premendo il tasto **1** seguito dal tasto **CHIAVE**. In tale assetto è possibile effettuare tutte le funzioni di registrazione e di vendita
- ◇ **POSIZIONE LETTURA (CHIAVE X):** si attiva premendo il tasto **2** seguito dal tasto **CHIAVE**. In tale assetto è possibile effettuare tutti i rapporti in lettura
- ◇ **POSIZIONE CHIUSURA (CHIAVE Z):** si attiva premendo il tasto **3** seguito dal tasto **CHIAVE**. In tale assetto è possibile eseguire il rapporto fiscale e tutti gli altri rapporti in azzeramento
- ◇ **POSIZIONE PROGRAMMAZIONE (CHIAVE P):** si attiva premendo il tasto **4** seguito dal tasto **CHIAVE**. In tale assetto è possibile accedere alle funzioni di programmazione

4.4.2 Descrizione delle funzionalità associate ai tasti

Nella seguente tabella vengono elencati i tasti presenti in tastiera in configurazione base e le corrispondenti funzioni.

	Avanzamento carta scontrino
	- In assetto registrazione, fuori transazione di vendita, visualizza alternativamente la data e l'orario corrente. - Se preceduto da un numero, fuori transazione di vendita, esegue la corrispondente funzione
 	Attivazione delle vendite relative ai reparti dal numero 1 al 4
	Attivazione delle vendite relative ai reparti 5 e 6 (non presenti sulla tastiera nella versione ST)



	Preceduto da un numero attiva il corrispondente PLU (articolo con descrittore e prezzo prefissato)
	Tasto moltiplicazione per impostare la quantità
	Cancela i messaggi di errore e le sequenze numeriche visualizzate e non ancora stampate su scontrino
	Visualizza il prezzo di un articolo (PLU)
	Pagamento con carta di credito
	Sconto (A) o maggiorazione in % su articolo e reparto o subtotale se preceduto dalla pressione del tasto SUBTOTALE
	- Vendita a credito - Uscita dai menù di programmazione
	Annulla tutte le operazioni dello scontrino in corso riportandolo a valore zero (l'operazione deve essere confermata dal tasto CONFERMA)
	Attiva il menù dei movimenti contabili di cassa
	Tasto per l'impostazione di cifre decimali
	- Visualizza e stampa il subtotale dello scontrino in corso. Premuto due volte consecutive visualizza il numero degli articoli venduti - Attiva le scelte successive nei menù di programmazione
	- Pagamento in contanti - Conferma la voce correntemente selezionata nei menù di programmazione



4.4.3 Funzionalità non presenti nella configurazione base della tastiera

Di seguito sono elencate le funzionalità della macchina ed i corrispondenti codici non associate ad un tasto nella configurazione base della tastiera. Per la loro programmazione ed attivazione rivolgersi ad un **Centro di Assistenza Tecnica Autorizzato**:

Descrizione sintetica della funzione	Codice di attivazione
Impostazione di tre zeri consecutivi (triplo zero)	12
Reparto Indiretto	24
Stampa di un codice numerico sullo scontrino	38
Modifica descrizione durante la vendita	42
Scontrino multiplo (chiude scontrini consecutivi in Contanti. Alla fine della serie di scontrini, premendo Totale, viene stampato uno scontrino non fiscale con il totale della serie di scontrini emessi)	46
Visualizzazione totale dell'ultimo scontrino emesso	47
Visualizzazione prezzo PLU (Articolo)	57
Codice Fiscale	61
Menù chip card (solo per versione BASE)	62
Sub Tender Indiretto	63
Listino	64
SLU (Service look-up): vendita servizi IOCONTO (solo per versione BASE)	67
Subtotale/Stampa Codice Numerico/Apertura Cassetto	69
Reparto 1 ... 40 (solo per versione BASE, da 1 a 10 per versione ST)	75...114
Subtender 1 ... 20 (solo per versione BASE, da 1 a 10 per versione ST)	125 ... 144
Visualizzazione del totale degli ultimi due scontrini	151
Moltiplicazione fissa fino alla fine della transazione	152
Prelievo da cassa	155
Versamento in cassa	156
Tavolo (solo per versione BASE)	158
Chiusura di un Conto/Tavolo (solo per versione BASE)	159
Variante (solo per versione BASE)	161
Peso (legge il peso da bilancia in modalità check-out) (solo per versione BASE)	162
Tara (legge tara da bilancia in modalità check-out) (solo per versione BASE)	163
Visualizza Subtotale senza applicare eventuali Offerte	172
Trasferimento Tavolo (solo per versione BASE)	175
Pratica di reso	180
Convenzione (solo per versione BASE)	181
Scelta Campo Precedente utilizzata nei menù di programmazione	182



Ristampa ultimo scontrino da DGFE o ultimi n scontrini da DGFE	183
Stampa Coupon Regalo	184
Menù IOCONTO (solo per versione BASE)	185
Macro Funzione 1 .. 20	200 .. 219

4.4.4 Display Operatore e Display Cliente

Nella versione BASE l'apparecchio è dotato di due display retroilluminati ognuno composto da 2 righe di 20 caratteri di tipo LCD alfanumerico, uno inclinabile dedicato all'Operatore inserito nella parte superiore del modulo tastiera e l'altro, per il Cliente, su torretta esterna. Nella versione ST i display, sempre di tipo LCD retroilluminati, sono composti entrambi da 2 righe di 16 caratteri.

VERSIONE BASE

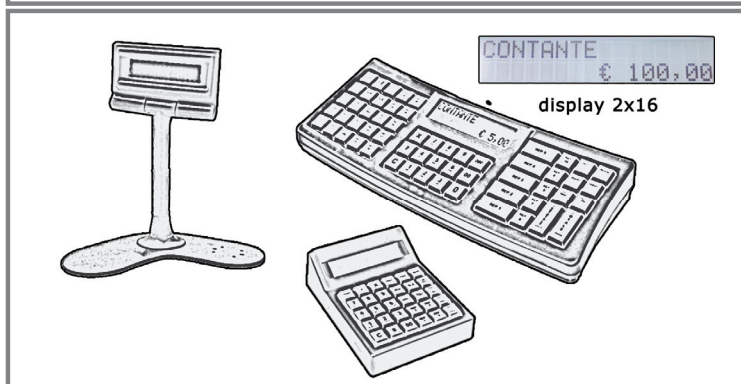
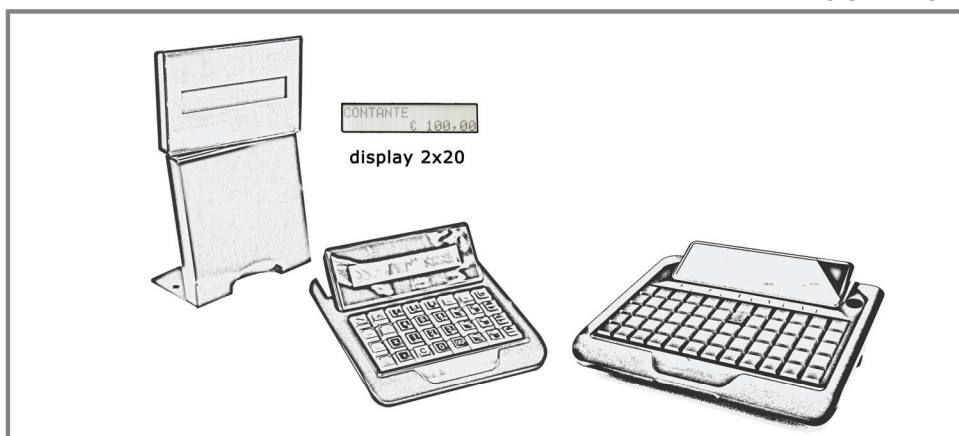

VERSIONE ST



4.5 CONNESSIONI

Nella parte inferiore della macchina sono disponibili i seguenti connettori:

- A = Connettore per il cavo di alimentazione
- COM1 = Connettore tipo RJ45
- COM2 = connettore tipo RJ45
- KEYB = connettore tipo RJ45 per la tastiera
- DISP = connettore tipo RJ45 per il display Cliente
- C = Presa per jack 2,5 mm. per collegamento a cassetto

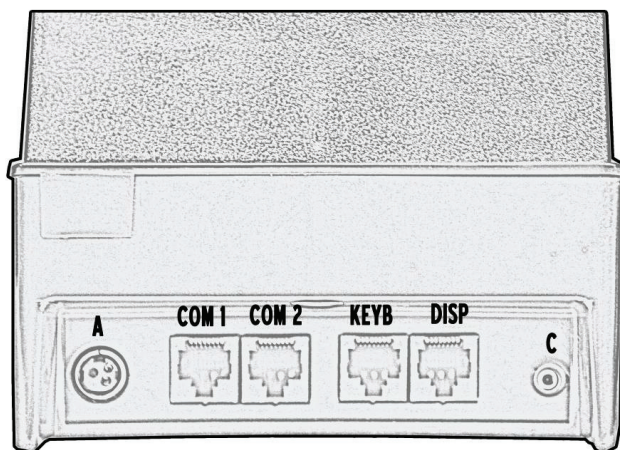

La periferiche collegabili alle porte COM1 e COM2 sono:

Porta	Periferica	Funzionalità
Porta 1	PC	Invio scontrini (stampante fiscale)
		Trasferimento programmazioni e grafica
		Gestione archivio articoli esterni
Porta 2	Scanner (Lettore di codici a barre)	Acquisizione dei codici a barre
	Display aggiuntivo esterno	Maggiore visibilità delle transazione da parte dei Clienti
	Bilancia	Emissione automatica di scontrini contenenti le informazioni degli articoli pesati
	Slip Printer	Stampa fatture e ricevute su stampante esterna
	Kitcken-Printer (solo per la versione BASE)	stampa comande su stampante esterna
	Bil.Check-out (solo per la versione BASE)	Ricezione peso/tara da bilancia esterna
	MRC – Digicom (solo per la versione BASE)	Collegamento a modem esterno per l'erogazione di Servizi relativi all'applicazione Io Conto

I protocolli di collegamento a PC sono: Host PC, Xon/Xoff e FP600 (solo per la versione ST)



CHIP CARD

L'apparecchio può, opzionalmente, essere equipaggiato con un lettore/scrittore di chip card. Attraverso tale dispositivo è possibile gestire apposite carte plastificate dotate di microchip capaci di memorizzare i dati caratteristici dei Clienti. Le funzionalità che si basano sull'utilizzo di tali dispositivi sono:

- Identificazione del Cliente ai fini della stampa dei suoi dati sui documenti quali fattura e scontrino autocertificante
- Sconti automatici personalizzati per ogni determinato Cliente
- Raccolta punti per la gestione dei premi
- Tessere prepagate
- Tessere a credito

Per l'attivazione e caratteristiche di tale funzionalità rivolgersi ad un **Centro di Assistenza Tecnica Autorizzato**.

4.6 ESPANSIONE DELLA MEMORIA INTERNA

Solo per la versione BASE la memoria della macchina può essere espansa attraverso un'opzionale scheda elettronica. In particolare è possibile espandere il numero di:

- Articoli (plu)
- Movimenti
- Offerte
- Conti/tavoli
- Convenzioni ai fini di:
 - gestione fatture riepilogative di fine mese
 - gestione del saldo Cliente per le vendite a credito
 - stampa dei dati identificativi del Cliente sui documenti fattura e scontrino autocertificante

Per l'attivazione e caratteristiche di tale funzionalità rivolgersi ad un **Centro di Assistenza Tecnica Autorizzato**.



5 PROGRAMMAZIONE

Vengono di seguito riportate le principali funzioni di programmazione di primo livello. Contattare un **Centro di Assistenza Tecnica Autorizzato** per le personalizzazioni di secondo livello non riportate nel presente manuale.

5.1 GENERALITA'

Premendo il tasto **4** e successivamente il tasto **CHIAVE**, il display visualizza:

CHIAVE P

In questa modalità operativa i tasti **TOTALE**, **SUBTOTALE** e **CREDITO** assumono le funzioni di: **CONFERMA**, **SCELTA**, **FINE**.

Per accedere al menù delle programmazioni premere il tasto **SCELTA**.

Il display visualizza il menù principale delle programmazioni:

PROGRAMMA BASE

Premendo nuovamente il tasto **SCELTA** si accede al primo menù di programmazione (quello dei Reparti) ed il display visualizza:

Reparti

Premendo ripetutamente il tasto **SCELTA** il display visualizza tutti i menù della programmazione; dopo l'ultima voce la sequenza riprenderà da quella iniziale. In alternativa, per selezionare velocemente un menù di programmazione, è possibile introdurre il numero progressivo della voce di interesse seguito dal tasto **SCELTA**.

Per entrare nel menù correntemente visualizzato sul display premere il tasto **CONFERMA**.

Per uscire dalla fase di programmazione premere il tasto **FINE** e, se sono state eseguite delle variazioni, la macchina automaticamente stampa uno scontrino riepilogativo come promemoria.

Nelle pagine seguenti sono riportati schemi esemplificativi che descrivono le modalità di programmazione. La prima colonna, a sfondo grigio, riproduce le indicazioni visualizzate sul display mentre la seconda ne descrive il contenuto e/o le operazioni da compiere. I tasti da premere sono riportati in maiuscolo - grassetto.



5.2 USO DEI TASTI A SFIORAMENTO

Sulla parte superiore della stampante, in corrispondenza dei 3 led blu, sono disponibili altrettanti tasti a sfioramento che possono essere utilizzati, solo quando non è collegata la tastiera, per interventi di programmazione della macchina e varie altre funzioni.

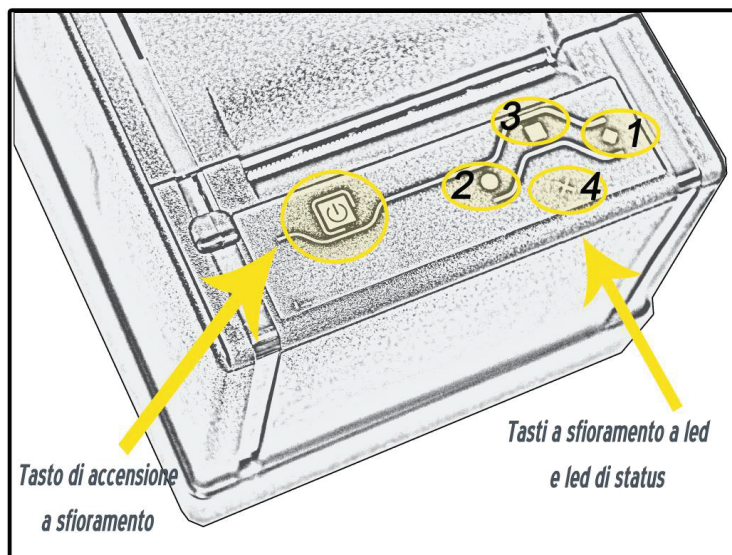

Sono previsti due diversi stati della macchina:

- ON-LINE:** la stampante fiscale è pronta per eseguire i comandi ricevuti da PC in base al protocollo di comunicazione selezionato, oppure direttamente impostati dall'Operatore sulla tastiera collegata
- OFF-LINE:** la stampante fiscale non esegue i comandi inviati da PC risultando occupata ed è possibile utilizzare i tre tasti a sfioramento oltre ai tasti della tastiera collegata per programmazioni/configurazioni e stampa di rapporti in lettura/azzeramento.

Le funzionalità corrispondenti ai tre tasti a sfioramento, posizionati in corrispondenza dei tre led blu, cambiano in funzione della durata della pressione esercitata sul tasto: breve (circa 1 secondo) e lunga (circa 3 secondi)

Le funzionalità associate ai tre tasti in dipendenza della durata dello sfioramento del tasto e dello stato (ON-LINE e OFF-LINE) sono:

In modalità ON-LINE:

Tasto 1 durata breve: esegue l'avanzamento carta di una riga (*attivo anche con tastiera collegata*)



Tasto 2 durata breve: corrisponde alla pressione del tasto Clear della tastiera

Tasto 2 durata lunga: attiva la modalità OFF-LINE

I menù disponibili in tale modalità sono, nell'ordine:

- Uscita
- Letture per l'esecuzione dei rapporti in lettura
- Azzeramenti per l'esecuzione dei rapporti in azzeramento
- Programmazione
- Mem. Fiscale N/N per l'esecuzione del rapporto della memoria fiscale da numero a numero
- Mem. Fiscale D/D per l'esecuzione del rapporto della memoria fiscale tra due date
- Ristampa DGFE per la stampa dei dati memorizzati su Giornale Elettronico
- Iniz. Nuovo DGFE per l'inizializzazione di un nuovo Giornale Elettronico

In modalità OFF-LINE:

Tasto 1 durata breve: equivale al tasto SCELTA presente sulla tastiera e permette di passare al menu successivo nella programmazione della macchina

Tasto 1 durata lunga: permette di impostare i caratteri nella programmazione dei campi descrizione

Tasto 2 durata breve: equivale al tasto CONFERMA presente sulla tastiera oppure passa al carattere successivo nella programmazione dei caratteri dei campi descrizione

Tasto 2 durata lunga: forza l'uscita dalla programmazione dei caratteri dei campi descrizione

Tasto 3 durata breve: equivale al tasto Clear presente sulla tastiera ed al tasto FINE per uscire da una fase di programmazione



5.3 INSERIMENTO DEI CARATTERI ALFANUMERICI

Per l'impostazione di un carattere si utilizzano i tasti numerici impostando, per ogni carattere, una sequenza di due numeri.

Con riferimento alla figura di seguito riportata per impostare un carattere riportato su un tasto è necessario premere prima il tasto dove è raffigurato il carattere desiderato e successivamente il secondo tasto è 1, 2 o 3 in dipendenza della posizione del carattere sul tasto.

7 STU	8 VWX	9 YZ
4 JKL	5 MNO	6 PQR
1 ABC	2 DEF	3 GHI

Ad esempio il carattere L si ottiene premendo il tasto corrispondente al **4** dove è raffigurata tale carattere, seguito dal tasto **3** corrispondente alla posizione del carattere L all'interno della sequenza di caratteri riportati sul tasto 4. Per selezionare un numero premere il tasto **0** seguito dalla pressione del tasto contrassegnato dal numero.

Per impostare i caratteri in **doppia larghezza** inserire il numero **99** prima della sequenza identificativa di ogni singolo carattere.

Per impostare i caratteri minuscoli premere il tasto Sconto prima del codice numerico del carattere.

Per inserire alcuni caratteri non presenti in tastiera fare riferimento alla tabella dei codici dei caratteri alfanumerici riportata in seguito.

Premendo il tasto **00** durante l'impostazione di una sequenza di caratteri si cancella l'ultimo carattere inserito.

Il tasto **C**, premuto in qualsiasi fase dell'impostazione dei caratteri, cancella l'intera sequenza di caratteri immessa, ritornando a quella precedentemente presente.



5.3.1 Tabella di Conversione dei Caratteri in Codici Numerici

I codici numerici corrispondenti ai caratteri alfanumerici sono:

spazio	10	0	00	A	11	Q	62
!	14	1	01	B	12	R	63
?	45	2	02	C	13	S	71
“	30	3	03	D	21	T	72
\$	34	4	04	E	22	U	73
%	44	5	05	F	23	V	81
&	40	6	06	G	31	W	82
‘	20	7	07	H	32	X	83
(54	8	08	I	33	Y	91
)	64	9	09	J	41	Z	92
*	74	:	84	K	42	[65
+	60	;	94	L	43	\	16
,	80	<	15	M	51		75
-	50	>	25	N	52	_	55
.	70	=	35	O	53		
/	90	@	95	P	61		



5.4 MENU' PRINCIPALE DELLE PROGRAMMAZIONI

Di seguito si riportano le voci che vengono presentate dalla macchina alla pressione ripetuta del tasto **SCELTA** all'interno del menù di programmazione.

Per accedere alla singola voce visualizzata dal display è necessario premere il tasto **CONFERMA** per uscire dalla procedura premere il tasto **FINE**.

REPARTI	Programmazione dei reparti
ARTICOLI	Programmazione dei PLU
ALIQUOTE IVA	Programmazione aliquote IVA
INTESTAZIONE	Programmazione intestazione
PERCENTUALE %A	Programmazione percentuale A
PERCENTUALE %B	Programmazione percentuale B
VARIE	Programmazione opzioni varie
VALUTE	Programmazione valute estere
PORTA SERIALE 1	Programmazione porta di comunicazione 1
PORTA SERIAE 2	Programmazione porta seriale 2
DATA	Programmazione della data
ORARIO	Programmazione dell'ora
GRAFICA	Scelta della grafica
GRUPPI	Programmazione dei gruppi merceologici (solo per la versione BASE)
SUB-TENDER	Programmazioni forme di pagamento speciali
PROMOZIONI	Attivazione delle funzioni promozionali
FORTUNA	Attivazione delle grafiche lotterie
CONVENZIONI	Programmazione delle convenzioni, opzionali e solo su versione BASE
VARIANTI	Programmazione delle varianti delle vendite, opzionali e solo su versione BASE



5.4.1 Programmazione dei reparti

Ad ognuno dei 40 reparti della versione BASE (10 per la versione ST) è possibile associare una serie di parametri come da seguente schema:

REPARTI => **CONFERMA** oppure **FINE** per terminare

QUALE REPARTO?	Premere il tasto corrispondente al reparto o impostare il numero del reparto da programmare => CONFERMA
NOME	Immettere la descrizione (max 16 caratteri) => CONFERMA
PREZZO	Inserire il prezzo => CONFERMA
MAX PREZZO	Inserire il prezzo massimo => CONFERMA
CODICE IVA	Impostare il codice dell'aliquota iva (0, 1, 2, 3, 4, 10 (iva esente art. 10 L. 633/72), 20 (iva esente art. 15 L.633/72), 30 (iva esente art 74 L. 633/72)=> CONFERMA
SCONTI	=> CONFERMA / SCELTA => CONFERMA (SI/NO): il venduto su questo reparto è scontabile
BATT.SING	=> CONFERMA / SCELTA => CONFERMA (NO/SI): se unica vendita finalizza automaticamente lo scontrino in contanti
FORZA DESCRIZ.	=> CONFERMA / SCELTA => CONFERMA (NO/SI): l'eventuale descrizione impostata durante la vendita sostituisce quella programmata
COD.GRUPPO	Impostare il numero del Gruppo di appartenenza (max 5) => CONFERMA (solo su versione BASE)
KITCHEN PRINTER	Impostare il numero della stampante di servizio collegata al reparto: 1 o 2 CONFERMA (opzionale e solo su versione BASE)
PUNTI SU TOTALE	CONFERMA / SCELTA => CONFERMA (SI/NO): le vendite sul reparto contribuiscono alla generazioni dei punti nelle promozioni (bollini) (solo su versione BASE)

Per terminare la programmazione del corrente Reparto premere il tasto **FINE** in una qualunque fase della procedura.



5.4.2 Programmazione degli articoli (plu)

La programmazione degli articoli (PLU) permette di memorizzare codici numerici associandone una descrizione (fino a 16 caratteri), 3 diversi prezzi (fino a 6 cifre) ed il reparto di appartenenza come da seguente schema:

ARTICOLI => **CONFERMA** oppure **FINE** per terminare

CODICE	Inserire il codice del plu => CONFERMA
NOME	Impostare la descrizione del plu (max 16 caratteri) => CONFERMA
PREZZO 1	Impostare il prezzo base di vendita (max 6 cifre) => CONFERMA
PREZZO 2	Impostare il secondo prezzo di vendita (max 6 cifre) => CONFERMA
PREZZO 3	Impostare il terzo prezzo di vendita (max 6 cifre) => CONFERMA
REP. DI APP.	Impostare il numero del reparto associato => CONFERMA . Il valore 0 implica che il plu non sia attivabile in fase di vendita
OPZIONI	Impostare il numero risultante dalla somma dei codici corrispondenti alle proprietà elencate nella tabella seguente

Funzione	Codice
Cambio prezzo abilitato tramite il tasto prezzo	4
La vendita del plu non concorre alla generazione dei bollini	8
Il plu è di tipo premio	16
Single item = se l'articolo è la prima vendita della transazione allora lo scontrino viene automaticamente chiuso in contanti	128
Obbligo di impostazione del prezzo	256
Plu di tipo "bilancia" (codice/peso o codice/prezzo)	512
Se il plu è tipo "bilancia" allora è di tipo codice/peso	1024
Se il plu è di tipo "bilancia" allora il campo codice è a 6 cifre	2048
Il plu è di tipo Cliente (*)	4096

(*) Per l'attivazione e caratteristiche di tale funzionalità rivolgersi ad un **Centro di Assistenza Tecnica Autorizzato**.

Per terminare la programmazione del corrente PLU premere il tasto **FINE** in una qualunque fase della procedura.



5.4.3 Programmazione delle aliquote IVA

L'apparecchio gestisce 4 codici (da 1 a 4) a cui sono associate altrettante aliquote IVA oltre all'ESENTE IVA generica (codice 0) e all'ESENTE IVA specifica per i diversi tipi di esenzione ovvero 10 (iva esente art. 10 L. 633/72), 20 (iva esente art. 15 L.633/72), 30 (iva esente art 74 L. 633/72). Per la modifica dei valori delle aliquote IVA seguire il seguente schema:

ALIQUOTE IVA => **CONFERMA** oppure **FINE** per terminare

Aliquota IVA 1	Inserire il valore dell'aliquota iva (2 interi e 2 decimali) => CONFERMA
Aliquota IVA 2	Inserire il valore dell'aliquota iva (2 interi e 2 decimali) => CONFERMA
Aliquota IVA 3	Inserire il valore dell'aliquota iva (2 interi e 2 decimali) => CONFERMA
Aliquota IVA 4	Inserire il valore dell'aliquota iva (2 interi e 2 decimali) => CONFERMA

Per terminare la programmazione premere il tasto **FINE** in una qualunque fase della procedura.

5.4.4 Programmazione dell'intestazione scontrino

L'intestazione dello scontrino con i dati caratteristici dell'Esercente e dell'ubicazione del punto di vendita (ragione sociale, indirizzo, partita IVA) viene programmata su 7 righe di 30 caratteri o su 6 righe da 40 in dipendenza dal tipo di stampante (58mm. o 80mm.), come da seguente schema:

INTESTAZIONE => **CONFERMA** oppure **FINE** per terminare

1	Impostare la prima riga d'intestazione => CONFERMA
2	Impostare la seconda riga d'intestazione => CONFERMA
3	Impostare la terza riga d'intestazione => CONFERMA
4	Impostare la quarta riga d'intestazione => CONFERMA
5	Impostare la quinta riga d'intestazione => CONFERMA
6	Impostare la sesta riga d'intestazione => CONFERMA
7	Impostare la settima riga d'intestazione => CONFERMA

Per terminare la programmazione dell'intestazione premere il tasto **FINE** in una qualunque fase della procedura. Al termine della procedura il display visualizza:

	=> CONFERMA per confermare i dati immessi
Conferma ?	=> SUBTOT => CONFERMA per la centratura automatica di ogni riga d'intestazione e successiva conferma dei dati immessi
	=> FINE per uscire dalla procedura senza confermare eventuali variazioni effettuate

Ogni variazione dei dati riportati nell'intestazione deve essere annotata sul libretto fiscale e l'apparecchio deve essere sottoposto ad idonea procedura di installazione da parte di un **Centro di Assistenza Tecnica Autorizzato**



5.4.5 Programmazione sconto/maggiorazione in percentuale

Al tasto % **A** è associata la funzione di sconto o maggiorazione in percentuale sul singolo articolo, reparto o sul subtotale di vendita. Lo schema seguente riassume la programmazione di tale funzione:

PERCENTUALE % A => **CONFERMA** oppure **FINE** per terminare

SEGN:		=> CONFERMA per selezionare Sconto oppure => SCELTA => CONFERMA per selezionare Maggiorazione
ALIQUTA	0,00	Valore percentuale dello sconto o maggiorazione (2 interi e 2 decimali) => CONFERMA
NOME		Descrizione (max 16 caratteri) => CONFERMA

Per terminare la programmazione dello Sconto o Maggiorazione corrente premere il tasto **FINE** in una qualunque fase della procedura.

5.4.6 Altre programmazioni (menù Varie)

Nel menù Varie è possibile modificare diverse opzioni di funzionamento come descritto nel seguente schema:

VARIE => **CONFERMA** oppure **FINE** per terminare

NUMERO CASSA	Impostare il numero di identificazione dell'apparecchio (max 3 cifre) => CONFERMA
ARROTONDAMENTO	Impostare l'arrotondamento a 1, 5, 10, 50 => CONFERMA
VAR. PREZZO PLU	=> CONFERMA / SCELTA => CONFERMA (SI/NO): cambio prezzo dei PLU in vendita con il tasto PREZZO
CICALINO	=> CONFERMA / SCELTA => CONFERMA (SI/NO): emissione di una segnalazione acustica alla pressione dei tasti
OBBLIGO OPERAT.	=> CONFERMA / SCELTA => CONFERMA (NO/SI): dichiarazione dell'operatore prima di effettuare una vendita (solo su versione BASE)
TIPO CARTA	Impostare l'intensità di stampa con un numero da 1 a 3 => CONFERMA
STAMPA QTY UNIT.	CONFERMA / SCELTA => CONFERMA (NO/SI): stampa sempre la quantità anche se uguale a 1 negli scontrini di vendita
OBBLIGO SUBTOT.	CONFERMA / SCELTA => CONFERMA (NO/SI): obbliga la pressione del tasto Subtotale prima di accettare i pagamenti negli scontrini di vendita
STAMPA NUM.ART.	CONFERMA / SCELTA => CONFERMA (NO/SI): stampa sempre il numero dei pezzi venduti in ogni scontrino



TIPO CHIUSURA	=> 0 => CONFERMA : disabilita l'attivazione semplificata del rapporto di fine giornata
	=> 1 => CONFERMA : attivazione del rapporto di fine giornata esteso
	=> 2 => CONFERMA : attivazione del rapporto di fine giornata breve
	=> 3 => CONFERMA : attivazione del rapporto di fine giornata medio
	=> 4 => CONFERMA : attivazione semplificata del solo rapporto fiscale
	La sequenza semplificata di attivazione del rapporto di fine giornata è: 3 => CHIAVE => CONFERMA => CONFERMA
GEST. TALLONS	=> CONFERMA / SCELTA => CONFERMA (NO/SI) : stampa le attestazioni di pagamento distinte per ogni gruppo merceologico attivato nello scontrino di vendita (solo su versione BASE)
SHIFT FISSO	=> CONFERMA / SCELTA => CONFERMA (NO/SI) : abilita la funzione del tasto shift. Consente di variare, in fase di vendita, la serie dei reparti associati ai tasti di reparto in tastiera
AVVISO CHIUSURA	=> CONFERMA / SCELTA => CONFERMA (NO/SI) : emissione di una segnalazione acustica e visiva per ricordare la necessità di eseguire il rapporto giornaliero di chiusura fiscale. Se abilitata è necessario impostare l'ora di riferimento e premere CONFERMA
PREZZI ZERO	=> CONFERMA / SCELTA => CONFERMA (SI/NO) : è possibile impostare il prezzo zero per vendite su reparto e plu
ORA SU DISPLAY	=> CONFERMA / SCELTA => CONFERMA (NO/SI) : il display visualizza automaticamente l'ora quando l'apparecchio è in modalità CASSA APERTA ma inoperativo da almeno 10 secondi
CASSA MAX	Importo massimo del totale contenuto nel cassetto => CONFERMA . Se l'importo presente nel cassetto supera tale limite l'apparecchio emette una segnalazione acustica e visiva per indicare la necessità di eseguire un prelievo. Il valore 0 disabilita tale funzione
IVA SU SCONTRINO	=> CONFERMA / SCELTA => CONFERMA (NO/SI) : stampa il dettaglio IVA per ogni scontrino emesso
CONTR.RESTO SI	=> CONFERMA / SCELTA => CONFERMA (SI/NO) : consente di dare il resto per i pagamenti con assegni e carta di credito (solo su versione BASE)
DOPPIO PER SI	=> CONFERMA / SCELTA => CONFERMA (SI/NO) : funzione di calcolo del prezzo per una frazione di articoli di una confezione di cui è noto il prezzo complessivo della confezione. (solo su versione BASE)
	Es. con la sequenza 2 x 4 x 5,00 REP 1 si ottiene il prezzo di vendita di 2 articoli appartenenti ad una confezione con prezzo 5,00 eur di 4 articoli per un totale di 2,50 eur su REPARTO 1
MESS.ROTANTE	=> CONFERMA / SCELTA => CONFERMA (SI/NO) : abilita la visualizzazione di un messaggio programmabile su display Cliente quando la macchina è fuori fase di vendita. In caso di abilitazione segue la programmazione di 8 righe da 20 caratteri che costituiscono il messaggio da visualizzare

Per terminare la programmazione del menù Varie premere il tasto **FINE** in una qualunque fase della procedura.



5.4.7 Programmazione delle valute estere

Il Registratore di Cassa permette la gestione del pagamento con quattro diverse valute estere. Per l'attivazione e caratteristiche di tale funzionalità rivolgersi ad un **Centro di Assistenza Tecnica Autorizzato**.

5.4.8 Programmazione delle porte di comunicazione

Per il collegamento e l'installazione di periferiche esterne ed approfondimenti funzionali sulle diverse configurazioni dei Sistemi rivolgersi ad un **Centro di Assistenza Tecnica Autorizzato**.

5.4.9 Programmazione data e ora

L'apparecchio gestisce automaticamente il cambio ora da legale a solare e viceversa. E' possibile modificare la data a condizione che non sia inferiore a quella dell'ultimo azzeramento fiscale eseguito.

L'ultima operazione, prima di eseguire un cambio ora o data, deve essere un rapporto fiscale. Qualora tale regola non venisse rispettata l'apparecchio non consente di apportare modifiche all'ora o alla data e visualizza il messaggio **ERR. 31: FARE AZZ.FISCALE**

Attenzione: la data degli azzeramenti viene registrata in memoria fiscale in modo irreversibile. E' pertanto impossibile inserire una data precedente a quella dell'ultimo azzeramento fiscale effettuato. La conferma di una data superiore a quella corrente non potrà essere successivamente modificata con date precedenti

La procedura per la modifica della data è:

DATA

=> **CONFERMA** oppure **FINE** per terminare

Data 02-08-12

impostare la data nel formato GGMMAA => **CONFERMA**

**02-08-12
CONFERMA ?**

Se la data visualizzata è corretta confermare => **CONFERMA**

Altrimenti => **FINE** per terminare la procedura senza modificare la data originaria

La procedura per la modifica dell'orario è:

Orario

=> **CONFERMA** oppure **FINE** per terminare

ORARIO 14:35

impostare l'ora nel formato HHMM => **CONFERMA**

oppure => **FINE** per terminare la procedura senza modificare l'ora



5.4.10 Programmazione della grafica

E' possibile stampare sullo scontrino un disegno tra quelli contenuti nella memoria della macchina. La stampa del disegno sullo scontrino può avvenire in tre modi diversi:

- **Grafica merceologica:** il disegno viene stampato alla fine di ogni scontrino di vendita
- **Grafica a tempo:** il disegno viene stampato alla fine dello scontrino di vendita ma solo nei giorni compresi tra due date programmate
- **Grafica logo:** Il disegno viene stampato all'inizio di ogni scontrino di vendita

E' anche possibile inserire nella memoria dell'apparecchio grafiche personalizzate. Per tale funzionalità rivolgersi ad un **Centro di Assistenza Tecnica Autorizzato**.

L'apparecchio dispone di 21 disegni preconfigurati, numerati da 1 a 20 e quello vuoto con numero 99. Per la stampa dei disegni disponibili digitare **103 => CONFERMA in CHIAVE P**

Il disegno numero 99 può essere utilizzato per la stampa fino a 4 righe di testo programmabili da 30 caratteri ognuna all'inizio dello scontrino come grafica logo o alla fine dello scontrino come grafica merceologica.

5.4.10.1 Grafica merceologica

Tale funzionalità permette di attivare la stampa di un determinato disegno alla fine dello scontrino. La procedura di programmazione è:

GRAFICA => **CONFERMA** oppure **FINE** per terminare

GRAF. MERCEOL. => **CONFERMA** oppure **FINE** per terminare

DISEGNO Impostare il numero del disegno (da 1 a 20; 0 nessun disegno; 99 disegno nullo) => **CONFERMA**

PROGR._ALFA => **CONFERMA / SCELTA** => **CONFERMA (NO/SI):** abilita eventuali righe di testo all'interno del disegno. Se disabilitata la procedura termina (solo per il disegno 99)

NUOVI MESS.? NO => **CONFERMA / SCELTA** => **CONFERMA (NO/SI):** variazione dei messaggi già memorizzati

RIGA A LATO 1 Impostare fino a 30 caratteri per la prima riga di testo nel disegno => **CONFERMA**

RIGA A LATO 2 Impostare fino a 30 caratteri per la seconda riga di testo nel disegno => **CONFERMA**

RIGA A LATO 3 Impostare fino a 30 caratteri per la terza riga di testo nel disegno => **CONFERMA**

RIGA SOTTO 1 Impostare fino a 30 caratteri per la prima riga di testo sotto il disegno => **CONFERMA**

RIGA SOTTO 2 Impostare fino a 30 caratteri per la seconda riga di testo sotto il disegno => **CONFERMA**

Premere il tasto **FINE** per terminare la procedura.



5.4.10.2 Grafica a tempo

Tale funzionalità permette di attivare la stampa di un determinato disegno in fondo allo scontrino in corrispondenza ad intervalli di tempo (massimo 10) definiti dal giorno e mese iniziale e giorno e mese finale. La procedura di programmazione è:

GRAFICA

=> **CONFERMA** oppure **FINE** per terminare

GRAF. MERCEL.

=> **SCELTA** oppure **FINE** per terminare

GRAF. A TEMPO

=> **CONFERMA** oppure **FINE** per terminare

NUMERO

Inserire il numero del periodo (da 1 a 10) => **CONFERMA**

DISEGNO 0

Impostare il numero del disegno (da 1 a 20; 0 nessun disegno; 99 disegno nullo) => **CONFERMA**

DAL 00 00

Inserire la data di inizio nel formato GGMM => **CONFERMA**

AL 00 00

Inserire la data di fine nel formato GGMM => **CONFERMA**

PROGR. ALFA

=> **CONFERMA** / **SCELTA** => **CONFERMA** (NO/SI): abilita eventuali righe di testo all'interno del disegno 99. Se disabilitata la procedura termina

NUOVI MESS.? NO

=> **CONFERMA** / **SCELTA** => **CONFERMA** (NO/SI): variazione dei messaggi già memorizzati

RIGA A LATO 1

Impostare fino a 30 caratteri per la prima riga di testo nel disegno => **CONFERMA**

RIGA A LATO 2

Impostare fino a 30 caratteri per la prima riga di testo nel disegno => **CONFERMA**

RIGA A LATO 3

Impostare fino a 30 caratteri per la terza riga di testo nel disegno => **CONFERMA**

RIGA SOTTO 1

Impostare fino a 30 caratteri per la prima riga di testo sotto il disegno => **CONFERMA**

RIGA SOTTO 2

Impostare fino a 30 caratteri per la seconda riga di testo sotto il disegno => **CONFERMA**

Per terminare la programmazione del corrente periodo di tempo premere il tasto **FINE** in una qualunque fase della procedura.



5.4.10.3 Grafica logo

Tale funzionalità permette di attivare la stampa di un determinato disegno all'inizio dello scontrino allo scontrino. La procedura di programmazione è:

GRAFICA => **CONFERMA** oppure **FINE** per terminare

GRAF. MERCEOL.	=> SCELTA oppure FINE per terminare
A TEMPO	=> SCELTA oppure FINE per terminare
LOGO	=> CONFERMA oppure FINE per terminare
DISEGNO 0	Impostare il numero del disegno (da 1 a 20; 0 nessun disegno; 99 disegno nullo) => CONFERMA
PROGR. ALFA NO	=> CONFERMA / SCELTA => CONFERMA (NO/SI): abilita eventuali righe di testo all'interno del disegno 99. Se disabilitata la procedura termina

NUOVI MESS.? NO	=> CONFERMA / SCELTA => CONFERMA (NO/SI): variazione dei messaggi già memorizzati
RIGA LATO 1	Impostare fino a 30 caratteri per la prima riga di testo nel disegno => CONFERMA
RIGA LATO 2	Impostare fino a 30 caratteri per la seconda riga di testo nel disegno => CONFERMA
RIGA LATO 3	Impostare fino a 30 caratteri per la terza riga di testo nel disegno => CONFERMA
RIGA SOTTO 1	Impostare fino a 30 caratteri per la prima riga di testo sotto il disegno => CONFERMA
RIGA SOTTO 2	Impostare fino a 30 caratteri per la seconda riga di testo sotto il disegno => CONFERMA

Per terminare la programmazione premere il tasto **FINE** in una qualunque fase della procedura.



5.4.11 Programmazione dei gruppi

Questa funzionalità è presente solo sulla versione BASE. I gruppi consentono di associare più reparti ed i corrispondenti articoli ad una stessa categoria merceologica. Ogni gruppo è identificato da un codice numerico da 1 a 5. L'associazione dei reparti e quindi dei corrispondenti articoli ad un gruppo consente, con l'opzione di Stampa Tallon abilitata nel menù di programmazione Varie (prevista solo nella versione BASE), l'emissione automatica di diversi Attestati di Pagamento uno per ogni gruppo merceologico movimentato nello stesso scontrino di vendita.

GRUPPI => **CONFERMA** oppure **FINE** per terminare

COD_GRUPPO	Impostare il numero del Gruppo (da 1 a 5)=> CONFERMA
NOME	Impostare la descrizione del Gruppo (max 10 caratteri) => CONFERMA

Per terminare la programmazione del corrente Gruppo premere il tasto **FINE** in una qualunque fase della procedura.

5.4.12 Programmazione dei subtender

L'apparecchio gestisce fino a 20 modalità di pagamento (10 per la versione ST) oltre a quelle definite attraverso gli appositi tasti funzionali presenti sulla tastiera.

Per l'attivazione e caratteristiche funzionali di tali forme di pagamento rivolgersi ad un **Centro di Assistenza Tecnica Autorizzato**.

5.4.13 Programmazione delle promozioni

L'apparecchio gestisce l'emissione pseudo-casuale di uno scontrino grafico denominato: Scontrino Jolly. Tale funzione consiste nella stampa automatica di una grafica promozionale prefissata alla fine dello scontrino di vendita. L'emissione dello scontrino jolly viene accompagnata da:

- una segnalazione acustica intermittente.
- la visualizzazione sui display del messaggio: ***JOLLY***

Insieme alla grafica è possibile programmare fino a due linee da 30 caratteri per messaggi promozionali da stampare alla fine dello scontrino.

Per la programmazione applicare la seguente procedura:

PROMOZIONI => **CONFERMA** oppure **FINE** per terminare

SCON.JOLLY	=> CONFERMA / SCELTA => CONFERMA (SI/NO): abilita la funzionalità scontrino jolly
FREQUENZA	Impostare la frequenza dell'evento premio (da 0 a 8999) => CONFERMA
SOGLIA 0	Valori di totale scontrino inferiori alla soglia escludono il verificarsi dell'evento premio => CONFERMA
NOME	Impostare la prima riga (max 30 caratteri) di descrizione dello scontrino jolly
NOME	Impostare la seconda riga (max 30 caratteri) di descrizione dello scontrino jolly

Per terminare la procedura premere il tasto **FINE** in una qualunque fase della procedura.



5.4.14 Programmazione grafica fortuna

E' possibile attivare quattro tipi di grafiche stampate a fine scontrino con un pronostico casuale per le lotterie ed in particolare:

- LOTTO - stampa una ruota ed una cinquina casuale
- TOTOCALCIO - stampa due colonne pronostico casuali
- TOTOGOAL - stampa due serie di pronostici
- SUPERENALOTTO - stampa due serie di pronostici

La programmazione di tale funzione è:

FORTUNA	=> CONFERMA oppure FINE per terminare
LOTTO	=> CONFERMA / SCELTA => CONFERMA (NO/SI): stampa lotto
TOTOCALCIO	=> CONFERMA / SCELTA => CONFERMA (NO/SI): stampa totocalcio
TOTOGOAL	=> CONFERMA / SCELTA => CONFERMA (NO/SI): stampa totogoal
SUPERENALOTTO	=> CONFERMA / SCELTA => CONFERMA (NO/SI): stampa superenalotto

Per terminare la procedura premere il tasto **FINE** in una qualunque fase della procedura.

5.4.15 Programmazione Convenzioni

E' possibile memorizzare fino al massimo di 250 Clienti Convenzionati ai fini della fatturazione riepilogativa di fine mese dei ticket incassati o dei documenti di vendita (scontrini fiscali o ricevute fiscali) a credito. Per l'attivazione e caratteristiche di tale funzionalità rivolgersi ad un **Centro di Assistenza Tecnica Autorizzato**. Questa funzionalità è opzionale per la versione **BASE** e non prevista per la versione **ST**.

I dati identificativi dei Clienti Convenzionati possono essere utilizzati anche per la veloce compilazione delle fatture. La programmazione dei Clienti Convenzionati per tale ultima funzionalità è:

CONVENZIONI	=> CONFERMA oppure FINE per terminare
COD. CONVENZ.	codice numerico (da 1 a 250) del Cliente Convenzionato => CONFERMA
TIPO	3 => CONFERMA
OPZIONI	0 => CONFERMA
NOME RIGA 1	fino a 30 caratteri della prima riga di descrizione del Cliente => CONFERMA
NOME RIGA 2	fino a 30 caratteri della seconda riga di descrizione del Cliente => CONFERMA
NOME RIGA 3	fino a 30 caratteri della terza riga di descrizione del Cliente => CONFERMA
COD.FISC./P.I.	Codice Fiscale o Partita Iva del cliente => CONFERMA
SCONTO %	<i>Campo inutilizzato.</i> Confermare il valore visualizzato => CONFERMA
CODICE IVA	<i>Campo inutilizzato.</i> Confermare il valore visualizzato => CONFERMA
IVA % INCORPORO	<i>Campo inutilizzato.</i> Confermare il valore visualizzato => CONFERMA

Per terminare la procedura premere il tasto **FINE** in una qualunque fase della procedura.



5.4.16 Programmazione Varianti

Per l'attivazione e caratteristiche di tale funzionalità rivolgersi ad un **Centro di Assistenza Tecnica Autorizzato**. Questa funzionalità è opzionale per la versione **BASE** e non prevista per la versione **ST**.

5.4.17 Programmazione Pratica di Reso

Per l'attivazione e caratteristiche di tale funzionalità rivolgersi ad un **Centro di Assistenza Tecnica Autorizzato**.

5.4.18 Modo Addestramento

E' possibile utilizzare il Registratore di Cassa già fiscalizzato per apprendere l'uso della macchina senza emettere scontrini fiscali e senza inserire dati nella memoria fiscale. In tale modalità operativa gli spazi normalmente non scritti dello scontrino vengono riempiti con il simbolo **?**

L'attivazione del modo addestramento è possibile solo dopo un rapporto di chiusura fiscale

Il tentativo di attivare il modo addestramento senza aver eseguito il rapporto di chiusura fiscale produce la seguente segnalazione d'errore: **E31: FARE AZZ.FISCALE**

Per attivare tale modalità impostare, in **CHIAVE P**, il codice **79** e premere il tasto **CONFERMA**.

Il display visualizza il messaggio: **INIZIO APPRENDI?** confermare con il tasto **CONFERMA**.

Nessuna successiva operazione sarà registrata fiscalmente.

Per terminare tale modalità impostare, in **CHIAVE P**, il codice **78** e premere il tasto **CONFERMA**.

Il display visualizza il messaggio: **FINE APPRENDIME?** confermare con il tasto **CONFERMA**.

Ogni successiva operazione effettuata avrà valore fiscale.



5.4.19 Codice Segreto: programmazione ed uso

E' possibile introdurre fino a tre diversi codici segreti per inibire l'accesso ai rapporti in lettura, in azzeramento ed alle programmazioni.

In presenza di codice segreto abilitato la selezione della corrispondente modalità operativa viene consentita solo dopo l'impostazione del corrispondente codice segreto seguito dal tasto **CONFERMA**.

Procedura di abilitazione dei codici segreti:

In **CHIAVE P** attivare una delle seguenti tre sequenze numeriche:

- 9997 (per impostare il codice segreto per i rapporti in lettura)
- 9998 (per impostare il codice segreto per i rapporti in azzeramento)
- 9999 (per impostare il codice segreto relativo alla programmazione)

E premere il tasto **CONFERMA**

Il display visualizza una serie di 12 punti: **PASSWORD ?**

Impostare una sequenza da 1 a 12 numeri corrispondente al codice segreto e premere il tasto **CONFERMA**.

Il display visualizza una serie di 12 punti interrogativi: **??????????????**

Impostare nuovamente la stessa sequenza numerica del codice segreto seguita dal tasto **CONFERMA**.

Se le due sequenze numeriche coincidono allora il codice segreto è acquisito ed il display visualizza il messaggio: **PSW ACCETTATA**

Altrimenti la macchina emette una segnalazione acustica di errore e termina la funzione.

Per disattivare la funzionalità di richiesta del codice segreto entrare nella corrispondente funzione di programmazione e premere direttamente il tasto **CONFERMA** senza precederlo da nessuna sequenza numerica.

5.4.20 Password degli operatori

Le funzionalità relative agli operatori sono disponibili solo sulla versione BASE. E' possibile sottoporre a codice segreto sia l'abilitazione dell'operatore che l'utilizzo di un determinato gruppo di funzioni attivabili solo con l'impostazione del codice segreto per la programmazione (funzione 9999, codice segreto per la programmazione).

Procedura di abilitazione del codice segreto per l'abilitazione degli operatori:

In **CHIAVE P** impostare **32** e premere il tasto **CONFERMA**

Il display visualizza il messaggio: **NUM.OPERATORE ?**

Inserire il numero dell'operatore (da 1 a 8) e premere il tasto **CONFERMA**

Il display visualizza il codice segreto attivo: **PSW.OPER. 1**

Impostare una sequenza di massimo 6 cifre corrispondente al codice segreto per abilitare l'operatore (0 equivale a codice segreto disabilitato) e premere il tasto **CONFERMA**

Il display visualizza il messaggio: **FLG.ACC.OPER. 1**

Impostare un numero da 0 (tutte le funzioni restano abilitate senza l'impostazione del codice



segreto di programmazione) a 127 e premere il tasto **CONFERMA**. Con tale numero vengono individuate quelle funzioni attivabili solo dopo l'impostazione del codice segreto della programmazione ed è dato dalla somma dei codici corrispondenti alle diverse funzioni elencate nella seguente tabella:

Funzione	Codice
Annullamento ultima vendita	1
Storno di una precedente vendita	2
Annullamento totale dello scontrino in corso	4
Reso merce	8
Sconto/Maggiorazione in % (A)	16
Sconto/Maggiorazione in % (B)	32
Sconto in ammontare	64

Il display visualizza il messaggio: **OPZIONI OPER . 1**

Impostare un numero da 0 a 3 in funzione delle modalità operative assegnate all'operatore.

Tale numero è dalla somma dei codici che individuano le diverse modalità operative elencate nella seguente tabella:

Modalità Operative dell'operatore	Codice
Stampa del nome operatore in fondo allo scontrino	1
Operatore non autorizzato ad aprire il cassetto	2

Il display visualizza il messaggio: **NOME:**

Inserire il nominativo dell'operatore (max 12 caratteri) e premere il tasto **CONFERMA**.

Impostare il numero di un altro operatore per attivare il corrispondente codice segreto e modalità operative e premere il tasto **CONFERMA** oppure premere il tasto **FINE** per terminare la procedura

Le limitazioni di accesso alle funzioni per gli operatori vengono attivate solo in presenza dell'abilitazione del codice segreto per la programmazione (funzione 9999).



5.4.21 Codici speciali di programmazione

Di seguito si elencano i codici di programmazione speciali e la descrizione delle corrispondenti funzioni. Per modificare le impostazioni dei codici speciali impostare l'assetto della macchina in chiave P (programmazione).

5.4.21.1 Abilitazione/disabilitazione porte di comunicazione

Abilita Le Porte Di Comunicazione 101 oppure 89 => **CONFERMA**

Disabilita Le Porte Di Comunicazione 100 oppure 88 => **CONFERMA**

5.4.21.2 Opzioni per Ricevuta Fiscale

RICEVUTA FISCALE SU STAMPANTE ESTERNA 250 => **CONFERMA**

OPZIONI RIC.FISC.	impostare il numero dato dalla somma dei codici corrispondenti alle opzioni elencate nella seguente tabella => CONFERMA
SPAZIO INTEST.	righe iniziali del modulo (da 0 a 10) da non utilizzare nella stampa dei dati del documento => CONFERMA
MAX RIGHE	Numero massimo di righe (da 10 a 50) utilizzabili come corpo del documento => CONFERMA
RICEV. INIZ.	Numero del prossimo documento che verrà stampato => CONFERMA
SERIE	Fino a 4 caratteri per identificare la serie dei documenti => CONFERMA

Funzione	Codice
Ricevuta Fiscale abilitata	1
Stampa l'intestazione sul modulo ricevuta fiscale	4
Stampa le forme di pagamento utilizzate in transazione	8
Stampa dettagliata con prezzi unitari	16
Non stampa l'ora di emissione del documento	32
Memorizza il riferimento del documento su DGFE	64
Stampa compatta, senza spaziatura prima del totale	128
Stampa del dettaglio iva	256
Formato di stampa alternativo	8192

**5.4.21.3 Opzioni per Fattura e Fattura + Scontrino Fiscale****FATTURA + SCONTRINO FISCALE** 251 => **CONFERMA**

Opzioni Fattura	impostare il numero dato dalla somma dei codici corrispondenti alle opzioni elencate nella seguente tabella => CONFERMA
Spazio Intest.	righe iniziali del modulo (da 0 a 10) da non utilizzare nella stampa dei dati del documento => CONFERMA
Max Righe	Numero massimo di righe (da 10 a 50) utilizzabili come corpo del documento => CONFERMA
Fattura Iniz.	Numero del prossimo documento che verrà stampato => CONFERMA
Serie	Fino a 4 caratteri per identificare la serie dei documenti => CONFERMA

Funzione	Codice
Fattura abilitata	1
Stampa documento su stampante interna	2
Stampa l'intestazione sul modulo	4
Stampa le forme di pagamento utilizzate nella transazione	8
Stampa dettagliata con prezzi unitari	16
Non stampa l'ora di emissione del documento	32
Memorizza il riferimento del documento su DGFE nel caso di fattura + scontrino fiscale o di stampa fattura su stampante esterna. Memorizza la sua copia del documento solo nel caso di fattura su stampante interna	64
Stampa compatta, senza spaziatura prima del totale. Opzione valida solo nel caso di stampa su stampante esterna	128
Disabilita la funzione di fattura + scontrino fiscale	512
Fattura per convenzioni di tipo ditta: calcolo dell'imponibile ed imposta in base al corrispettivo totale dei documenti riepilogati e non come somma dell'imponibile ed iva dei singoli documenti	1024
Formato di stampa alternativo	8192

5.4.21.4 Opzione Auto-Clear

A fronte di errori critici che interrompono il regolare funzionamento della macchina (p.e. fine carta), una volta rimossa la causa dell'errore, è necessario premere il tasto C (Clear) per cancellare la segnalazione di errore e riprendere il normale funzionamento. Con l'opzione auto-clear abilitata, una volta rimossa la causa dell'errore, la macchina riprende il regolare funzionamento senza che l'operatore debba premere il tasto C (Clear).

OPZIONE AUTO-CLEAR 260 => **CONFERMA****ABILITA/DISABILITA** 2 / 0 => **CONFERMA**



5.4.21.5 Modo di calcolo dell'imponibile e dell'imposta

IMPOSTA E IMPONIBILE IVA

270 => CONFERMA

calcolati in base ai corrispettivi lordi, divisi per aliquota, cumulati prima del rapporto di chiusura giornaliero 0 => CONFERMA

calcolati a fronte di ogni documento fiscale emesso e poi sommati prima del rapporto di chiusura giornaliero 1 => CONFERMA

5.4.21.6 Controllo del prezzo massimo per le moltiplicazioni

CONTROLLO PREZZO MASSIMO PER LE MOLTIPLICAZIONI

271 => CONFERMA

il controllo del prezzo massimo agisce sul prezzo unitario impostato 0 => CONFERMA

il controllo del prezzo massimo agisce sul risultato della moltiplicazione 1 => CONFERMA

5.4.21.7 Modalità di impostazione degli importi

IMPOSTAZIONE IMPORTI IN CENTESIMI E VIRGOLA AUTOMATICA

51 oppure 299 => CONFERMA

VIRGOLA FISSA => CONFERMA / SCELTA => CONFERMA (SI/NO): definisce se impostare gli importi in centesimi di euro o in euro

VIRGOLA AUTOMATICA => CONFERMA / SCELTA => CONFERMA (SI/NO): visualizza automaticamente la virgola

5.4.21.8 Taglierina Automatica

ABILITAZIONE TAGLIERINA AUTOMATICA

61 oppure 490 => CONFERMA

TAGLIERINA CONFERMA: Abilita taglio totale della taglierina

TAGLIO TOTALE SCELTA: passa alla prossima opzione

TAGLIERINA CONFERMA: Abilita taglio parziale della taglierina

TAGLIO PARZIALE SCELTA: passa alla prossima opzione

TAGLIERINA CONFERMA: disabilita taglierina

NO SCELTA: passa alla prossima opzione



5.4.21.9 Stampa disegni memorizzati

STAMPA DISEGNI MEMORIZZATI

103 oppure 500 => **CONFERMA**

5.4.21.10 Modalità di stampa intestazione e margine inferiore scontrino

Sono possibili tre distinti modi di stampa intestazione identificati dai numeri 0, 1, 2

MODALITÀ DI STAMPA INTESTAZIONE SCONTRINO

701 => **CONFERMA****L'INTESTAZIONE DELLO SCONTRINO CORRENTE È STAMPATA ALLA FINE DEL PRECEDENTE**0 => **CONFERMA****L'INTESTAZIONE È STAMPATA ALL'INIZIO DELLO SCONTRINO**1 => **CONFERMA****L'INTESTAZIONE È STAMPATA ALL'INIZIO DELLO SCONTRINO CORRENTE SOLO PER QUELLI FISCALI**2 => **CONFERMA**

5.4.21.11 Margine inferiore scontrino

E' possibile variare il margine inferiore degli scontrini, espresso in mm da 1 a 10, presente tra l'ultima riga stampata e prima del taglio con l'opzione:

MARGINE INFERIORE SCONTRINO

711 => **CONFERMA**

MARGINE INFERIORE DELLO SCONTRINO IN MM

1...10 => **CONFERMA**

5.4.21.12 Programmabilità struttura del rapporto di fine giornata

E' possibile programmare la struttura del rapporto di fine giornata, sia esso nel formato lungo, corto e medio, attraverso le seguenti corrispondenti opzioni:

RAPPORTO DI FINE GIORNATA (lungo, corto, medio)

801, 802, 803 => **CONFERMA****Impostare la somma dei Codici corrispondenti alle sezioni da stampare definite nella seguente tabella:**1...511 => **CONFERMA**

Sezione di stampa	Codice
Vendite	1
Vendite divise per aliquota IVA	2
Vendite divise per Reparto	4
Totali in Cassa	8
Movimenti Contabili	16
Dettaglio Sconti/Maggiorazioni	32
Dettaglio Pagamenti in Cassa	64
Vendite divise per aliquota IVA (solo il corrispettivo lordo), in alternativa al codice 2	128
Stampa della percentuale di riempimento del DGFE	256



6 FUNZIONAMENTO

Le funzioni di seguito descritte richiedono che la macchina sia in assetto registrazione. Tale assetto si attiva premendo il tasto **1** e successivamente il tasto **CHIAVE**. Il display visualizza il messaggio:

CHIAVE REG

6.1 FUNZIONI DI VENDITA SU REPARTI ED ARTICOLI

6.1.1 Vendita su Reparto

I tasti di reparto consentono l'attivazione delle transazioni di vendita sui reparti. L'associazione del reparto ad un'aliquota IVA o ad un gruppo merceologico permette la suddivisione dei dati di vendita nei diversi rapporti di stampa. Premendo ripetutamente il tasto di reparto viene ripetuta la registrazione dell'ultima vendita.

L'importo che precede la pressione del tasto di reparto può essere omesso se pre-programmato.

La funzione di singola vendita con chiusura automatica in contanti impostata su reparto permette di produrre lo scontrino semplicemente premendo solo il tasto reparto.

Esempi:

- 1) scontrino composto da una vendita su reparto 1: **importo => REP. 1 => TOTALE**
- 2) scontrino composto da una vendita su reparto 1 con prezzo prefissato: **REP. 1 => TOTALE**

6.1.2 Vendita di articoli

Il tasto **PLU** preceduto da un codice numerico permette di richiamare le corrispondenti descrizione e prezzo unitario precedentemente programmati nella macchina

Esempi:

- 1) vendita di un PLU: **Cod. numerico => TASTO PLU**
- 2) vendita di un PLU con variazione del prezzo (deve essere abilitata la variazione del prezzo sia nel menù varie sia sullo specifico PLU): **importo => PREZZO PLU => cod plu => PLU**

6.1.3 Vendita con Moltiplicazione

Il tasto **X** preceduto da una cifra intera o decimale consente di impostare le quantità diverse da 1 nelle vendite.

Il numero massimo di cifre per quantità intere è 4. Per quantità decimali il numero massimo di cifre decimali è 3 ed il totale delle cifre intere e decimali non può superare 5.

Esempi:

- 1) vendita con quantità per importo a REPARTO 1 è:

n° pezzi e/o peso => X => importo unitario => REP. 1

- 2) vendita di un PLU con quantità diverse da 1: **n° articoli => X => codice articolo => PLU**

Con tale tasto e con l'opzione <doppio per> abilitata nel menù di programmazione varie è possibile la registrazione di una frazione di confezione di articoli di cui è noto solo il prezzo complessivo della confezione.

Esempio: la sequenza per vendere a REPARTO 1, tre pezzi appartenenti ad una confezione di 30 con il prezzo della confezione pari a € 150,00 è:

3 => X => 30 => X => 150,00 => REP.1

La suddetta sequenza produce una transazione di vendita di € 15,00 su REPARTO 1.



6.2 FUNZIONI DI VARIAZIONE DELLE VENDITE

Tali funzioni consentono, a scontrino aperto, di modificare il valore delle vendite registrate nello scontrino. Sono possibili operazioni di correzione, storno, reso merce, sconti/maggiorazioni ed annullamento sul subtotale.

6.2.1 Correzione ultima vendita

Il tasto **CORR** permette di annullare l'ultima registrazione. Dopo la pressione del tasto viene stampata una riga con descrizione ANNULLO ed importo uguale, ma con segno inverso, rispetto all'ultima vendita.

Esempio: vendita su **REPARTO 1** e successiva correzione: **importo** => **REPARTO** => **CORR**.

6.2.2 Storno di una vendita precedente

Con il tasto **STORNO** è possibile annullare una vendita precedente, all'interno dello stesso scontrino, sia su reparto che su PLU. La funzione è applicabile solo in caso di storno della vendita, sullo stesso articolo o reparto, già registrata nel corrente scontrino.

Esempi:

- 1) storno di una vendita su **REPARTO 1**: **STORNO** => **importo** => **REP. 1**
- 2) storno di una vendita di un **PLU**: **STORNO** => **numero plu** => **PLU**

6.2.3 Reso merce

Permette di eseguire un reso merce di qualsiasi importo su un qualsiasi reparto o PLU attraverso l'uso del tasto **RESO**. Lo scontrino deve comunque essere chiuso con un valore positivo o al limite pari a zero.

Esempi:

- 1) reso di un prodotto del **REPARTO 1**: **RESO** => **importo** => **REP. 1**
- 2) reso di un **PLU**: **RESO** => **numero plu** => **PLU**

6.2.4 Sconti e Maggiorazioni percentuali

Tali funzioni applicano uno sconto o una maggiorazione in percentuale sull'ultimo articolo venduto oppure, ripartendolo su tutte le vendite, sul **SUBTOTALE** corrente della transazione. Il tasto da utilizzare è **% A**. La funzione associata a tale tasto è programmabile: è possibile determinare il segno (+ o -), il valore della percentuale di sconto e la descrizione.

La percentuale di sconto/maggiorazione può essere inserita durante la vendita prima del tasto **%A**.

Esempi:

- 1) sconto/maggiorazione con percentuale prefissata su una vendita a **REPARTO 1**:
importo => **REP.1** => **% A**
- 2) sconto/maggiorazione con percentuale impostata in transazione su una vendita a **REPARTO 1**:
importo => **REPARTO** => **% di sconto** => **% A**
- 3) sconto/maggiorazione con percentuale prefissata sul **SUBTOTALE**: **SUBTOT** => **% A**
- 4) sconto/maggiorazione con percentuale impostata in transazione sul **SUBTOTALE**:
SUBTOT => **% di sconto** => **% A**



6.2.5 Sconto in valore

Il tasto **SCONTO** (rappresentato con il simbolo “-” sul corrispondente tasto in tastiera) permette di effettuare uno sconto in valore sulla vendita precedentemente registrata sul reparto o PLU. Tale sconto può essere attivato anche dopo il SUBTOTALE con la conseguente ripartizione automatica dello sconto sulle vendite precedenti. Ad esempio:

- 1) sconto in valore su una vendita a REPARTO 1: **importo => REP.1 => importo sconto => -**
- 2) sconto in valore al SUBTOTALE: **SUBTOT => importo sconto => -**

6.2.6 Maggiorazione in valore

Il tasto **Maggiorazione** (rappresentato con il simbolo “+” sul corrispondente tasto in tastiera) permette di effettuare una maggiorazione in valore sulla vendita precedentemente registrata sul reparto o PLU. Tale maggiorazione può essere attivata anche dopo il SUBTOTALE con la conseguente ripartizione automatica della maggiorazione sulle vendite precedenti. Ad esempio:

- 1) sconto in valore su una vendita a REPARTO 1: **importo => REP.1 => importo sconto => +**
- 2) sconto in valore al SUBTOTALE: **SUBTOT => importo sconto => +**

6.2.7 Annullamento totale dello scontrino

Il tasto **ANNULLA SCONTR.** annulla l'intero scontrino in corso riportandone il totale a zero.

Dopo aver attivato tale funzione il display visualizza: **CONFERMA ?**

Premere il tasto **CONFERMA** per annullare lo scontrino oppure il tasto **FINE** per terminare la funzione senza annullare lo scontrino in corso.

Esempio: **importo => REPARTO => ANNULLA SCONTR. => CONFERMA**

6.3 CHIUSURA TRANSAZIONE e MODALITA' DI PAGAMENTO

La transazione di vendita viene terminata impostando in tastiera le sequenze che permettono di registrare l'importo incassato nelle diverse forme previste dai corrispondenti tasti in tastiera.

Il Registratore di Cassa calcola e visualizza automaticamente il resto quando il valore incassato risulta superiore a quello venduto. Se il valore del pagamento dichiarato è inferiore al totale venduto, la macchina visualizza il valore residuo (SUBTOTALE) ed attende una successiva immissione di pagamento. E' possibile effettuare incassi con forme di pagamento miste. L'eventuale resto è sempre contabilizzato come contanti.

Si riportano di seguito esempi delle principali modalità di pagamento:

6.3.1 Pagamento per contanti

Il tasto **TOTALE** consente di registrare i pagamenti in contanti.

Esempi:

- 1) pagamento in contanti e chiusura dello scontrino senza impostare l'importo:

importo => REP. 1 => TOTALE

- 2) pagamento in contanti ed impostazione dell'importo per il calcolo del resto stampato sullo scontrino: **importo => REP. 1 => importo => TOTALE**

- 3) pagamento in contanti ed impostazione dell'importo per il calcolo del resto a scontrino già stampato: **importo => REP. 1 => TOTALE => importo => TOTALE**



6.3.2 Pagamento con Assegni, Carte Credito o Credito

E' possibile registrare direttamente i pagamenti effettuati tramite il Registratore di Cassa chiudendo la transazione tramite assegni, carte di credito o a credito. Gli importi vengono assegnati ai diversi totalizzatori fiscali e gestionali e poi stampati nei rapporti per consentire il controllo di cassa.

Sono possibili anche pagamenti misti ovvero formati da più forme di pagamento all'interno dello stesso scontrino fino al raggiungimento o al superamento del valore complessivo della vendita.

Esempio: vendita a REPARTO 1 con pagamento con assegno ed il rimanente importo a credito:

importo => REP.1 => SUBTOT => importo => ASSEGNO => CREDITO

6.4 ALTRE FUNZIONI E TASTI SPECIALI

6.4.1 Subtotale

Premendo il tasto **SUBTOT** all'interno di una transazione di vendita si visualizza e stampa l'importo corrente dello scontrino in corso.

Premendo per due volte consecutive il tasto **SUBTOT** si visualizza il numero dei pezzi venduti nella transazione di vendita in corso.

Il tasto **SUBTOT**, se preceduto da un numero fino a 12 cifre, consente di stampare tale numero preceduto dal carattere # senza che tale numero influenzi la transazione in corso.

6.4.2 Tasto C

Il tasto **C** permette di cancellare i messaggi di errore e le sequenze digitate, solo visualizzate, e non ancora stampate su scontrino.

6.4.3 Separatore decimale (virgola)

L'uso del tasto virgola permette l'impostazione della virgola negli importi in Euro che contengono cifre decimali, nelle quantità decimali e nelle percentuali decimali.

6.4.4 Avanzamento carta scontrino

Ad ogni pressione del tasto avanzamento carta si ottiene l'avanzamento di una riga del rotolo di carta.

6.4.5 Data e Ora

Il tasto **DATA/ORA** permette di visualizzare la data. Una successiva pressione di tasto permette di visualizzare l'ora.



6.4.6 Prezzo

Il tasto **PREZZO** consente tre diverse funzioni:

1) Visualizzazione del prezzo di un PLU ed eventuale successiva vendita

Esempio: premendo il tasto **PREZZO** il display visualizza: **CODICE**
impostando il codice numerico di un PLU seguito dal tasto **CONFIRMA** si ottiene la visualizzazione della corrispondente descrizione e prezzo. Premendo ancora il tasto **PLU**, l'articolo viene venduto

2) Cambio prezzo PLU. Se la corrispondente opzione di programmazione nel menù Varie e per quel determinato PLU risulta abilitata, la sequenza per il cambio prezzo di un PLU è:

importo => PREZZO => numero articolo => PLU

3) Superamento limite massimo dell'importo su reparto. Per superare momentaneamente il blocco imposto da programmazione del limite massimo di prezzo (p.es. 10,00 eur) sul **REPARTO 1** la sequenza è:

importo (es. 99,00) PREZZO => REP.1

6.4.7 Codice fiscale, Cambio descrizione articolo/reparto

Il tasto **FUNZIONE**, se preceduto da un numero consente di attivare le seguenti funzionalità:

Cambio descrizione articolo/reparto

Premendo il tasto **1** seguito dal tasto **FUNZIONE** il display visualizza: **NOME**
inserire una descrizione alfanumerica seguita dal tasto **CONFERMA** e poi effettuare una vendita.
Esempio: **1 => FUNZIONE => descrizione => CONFERMA => REP. 1**

Inserimento del codice fiscale o partita IVA per scontrini autocertificanti

Premendo il tasto **2** seguito dal tasto **FUNZIONE** il display visualizza: **CF:**
inserire i caratteri alfanumerici indicanti i dati fiscali del cliente e poi premere il tasto **CONFERMA** oppure leggere tramite scanner collegato al Registratore di Cassa il codice a barre riportato sulla tessera sanitaria del Cliente

Esempio: **2 => FUNZIONE => partita iva => TOTALE/CONFERMA**

La macchina esegue un controllo di congruenza del Codice Fiscale o della Partita Iva.



6.4.8 Totale precedente/Codice operatore

Il tasto **TOT. PRE/ OPERAT.** Ha tre diverse funzioni:

- se premuto durante l'emissione di uno scontrino permette di visualizzare il totale dello scontrino precedente senza modificare i dati dello scontrino in corso
- se premuto fuori transazione di vendita, oltre a visualizzare il totale dell'ultimo scontrino, attiva il comando di apertura cassetto
- se premuto prima di iniziare uno scontrino ed è preceduto da un codice numerico (da 1 a 8) consente l'attivazione di un operatore individuato dal codice impostato

6.4.9 Movimenti Contabili, Ricevute Fiscali e Fatture

Premendo il tasto **MOVIMENTI**, a scontrino chiuso, si accede al menù dei movimenti per la registrazione di importi contabili ai fini della gestione del contenuto del cassetto. Tali registrazioni non influenzano la gestione fiscale dell'apparecchio.

In tale menù è possibile attivare anche la stampa della ricevuta fiscale, fattura e fattura con l'emissione contemporanea dello scontrino equivalente.

Per accedere e selezionare le funzioni di tale menù, occorre utilizzare, come per le programmazioni, i tasti: **SCELTA**, **CONFERMA** e **FINE**.

Alla pressione del tasto **MOVIM** il display visualizza: **MOVIM. CONTABILI**

6.4.9.1 Prelievi e versamenti

Registrazione dei prelievi e dei versamenti in cassa divisi per forme di pagamento. Esempi:

1) registrazione di un prelievo in contanti dal cassetto

Premere il tasto **MOVIMENTI** fino a quando il display visualizza **PRELIEVO** e successivamente **CONFERMA => importo => TOTALE => CONFERMA**

2) registrazione di un versamento in contanti nel cassetto:

Premere il tasto **MOVIMENTI** fino a quando il display visualizza **VERSAMENTO** e successivamente **CONFERMA => importo => TOTALE => CONFERMA**

6.4.9.2 Fondo cassa

Registrazione di un versamento nel cassetto. Esempio: registrazione di un fondo cassa in contanti

Premere il tasto **MOVIMENTI** fino a quando il display visualizza **FONDO CASSA** e successivamente **CONFERMA => importo => CONTANTI => CONFERMA**

6.4.9.3 Pagamento Convenzioni

Per l'attivazione e caratteristiche di tale funzionalità rivolgersi ad un **Centro di Assistenza Tecnica Autorizzato**.

6.4.9.4 Ricevuta Fiscale

Stampa la ricevuta fiscale su stampante esterna collegata alla macchina in dipendenza della corrispondente programmazione dell'opzione speciale 250.

Premere il tasto **MOVIMENTI** fino a quando il display visualizza **RICEVUTA FISCALE** ed effettuare la transazione impostando le vendite e terminando con i pagamenti.



6.4.9.5 Fattura

Stampa la fattura su stampante interna o esterna collegata alla macchina in dipendenza della corrispondente programmazione dell'opzione speciale 251.

Premere il tasto **MOVIMENTI** fino a quando il display visualizza **FATTURA** e premere il tasto **CONFERMA**. Dopo la visualizzazione del numero della fattura, premere **CONFERMA** per inserire i dati del Cliente sulle 4 righe di stampa da 30 caratteri premendo, al termine di ogni riga, il tasto **CONFERMA** oppure impostare il codice numerico del Cliente Convenzionato preventivamente memorizzato nella macchina seguito dal tasto **CONFERMA** per stamparne automaticamente i suoi dati identificativi. In questo ultimo caso vengono visualizzate in successione le 4 righe memorizzate che possono essere modificate o confermate direttamente attraverso la pressione del tasto **CONFERMA**. Alternativamente, se attivata la gestione delle chip card, è possibile acquisire automaticamente i dati del Cliente da quelli memorizzati all'interno della propria chip card inserita nell'apposito lettore presente sulla macchina. Dopo la fase iniziale di impostazione dei dati del Cliente eseguire la transazione impostando le vendite e terminare con i pagamenti.

6.4.9.6 Fattura + Scontrino Fiscale

Stampa contemporaneamente lo scontrino fiscale e la corrispondente fattura su stampante esterna collegata alla macchina in dipendenza della corrispondente programmazione dell'opzione speciale 251.

Premere il tasto **MOVIMENTI** fino a quando il display visualizza **FATTURA+SCONTR.** ed effettuare la transazione di vendita secondo le stesse modalità già descritte per la Fattura nel paragrafo precedente.



7 RAPPORTI IN LETTURA ED IN AZZERAMENTO

Il registratore di cassa può stampare un'ampia gamma di rapporti riassuntivi delle operazioni registrate, ciascuno rispondente a determinate finalità operative e gestionali dell'esercizio commerciale.

E' possibile effettuare la sola lettura dei dati, o il contestuale azzeramento in dipendenza dell'assetto della macchina definito come **LETTURE** o **AZZERAMENTI**.

Così come per le **PROGRAMMAZIONI** in queste modalità i tasti: **TOTALE**, **SUBTOT** e **CREDITO** assumono rispettivamente le funzionalità di: **CONFERMA**, **SCELTA** e **FINE**.

7.1 RAPPORTI IN LETTURA

Per entrare nella modalità operativa delle **LETTURE** (CHIAVE X) premere il tasto **2** seguito dal tasto **CHIAVE**. Premendo successivamente il tasto **SCELTA** il display visualizza: **LETTURE** per accedere ai rapporti in lettura premere il tasto **CONFERMA**.

Premendo ripetutamente il tasto **SCELTA** si visualizzeranno in sequenza tutti i tipi di rapporti disponibili; dopo l'ultima voce la sequenza riprenderà dall'inizio. In alternativa è possibile impostare il numero del rapporto seguito dal tasto **SCELTA**.

Per selezionare l'esecuzione del rapporto correntemente indicato dal display premere il tasto **CONFERMA**. Le stampe prodotte in posizione di lettura saranno tutte di tipo NON FISCALE.

FUNZIONI SPECIALI con la macchina in posizione **LETTURE**:

- 1) premendo il tasto **TOTALE** viene visualizzato il totale incassato
- 2) premendo il tasto **1** seguito dal tasto **TOTALE** viene visualizzato il totale fiscale giornaliero

Di seguito si riportano i rapporti in lettura con il corrispondente nome visualizzato sul display:

Letture giornaliera lunga

X: Giorn. Esteso

Stampa complessiva di tutte le operazioni effettuate nel giorno. Vengono riportate le vendite, le aliquote IVA movimentate, i reparti movimentati, i totali cassa, gli sconti, le maggiorazioni, movimenti cassetto, valore totale cassa.

Letture giornaliera breve

X: Giorn. Breve

Stampa riassuntiva delle vendite, dei totali cassa.

Letture giornaliera media

X: Giorn. Medio

Stampa delle vendite, dei totali di cassa, degli sconti e delle maggiorazioni, dei movimenti cassa e del valore totale cassa.

Letture cassa storica

X: Period. Cassa

Stampa dello storico dei movimenti di cassa.

Lettura delle aliquote IVA storica**X: Period. IVA**

Stampa storica dettagliata per tutte le aliquote IVA di imponibile, imposta, corrispettivo lordo.

Lettura dei reparti storica**X: Period. Reparti**

Stampa storica dettagliata di tutti i reparti con: quantità, valore vendite lordo e valore netto (al netto degli sconti).

Lettura dei PLU movimentati**X: ARTICOLI**

Stampa dettagliata dei totalizzatori dei PLU movimentati con l'indicazione della quantità e del valore venduto.

Lettura dei PLU selettiva**X: SELETTIVO PLU**

Stampa dettagliata dei totalizzatori dei PLU movimentati, raggruppati per reparti, con l'indicazione della quantità e del valore venduto.

I seguenti rapporti sono presenti solo su versione BASELettura operatore**X: OPERATORI**

Stampa dettagliata di tutte le operazioni svolte da un singolo operatore. Impostare il codice dell'operatore (da 1 a 8) e premere il tasto **CONFERMA**. Non impostando nessun codice e premendo direttamente il tasto **CONFERMA** si ottiene la stampa del rapporto per tutti gli operatori.

Lettura Affluenza oraria**X AFFL. ORARIA**

Stampa dettagliata ai fini statistici, della somma delle transazioni avvenute nella giornata divise per orario, con numero clienti serviti e importo totale degli scontrini emessi.

Lettura Convenzioni**X CONVENZIONI**

Stampa del riepilogo delle transazioni di vendita effettuate verso Clienti Convenzionati. Tale rapporto è selettivo: dopo la sua attivazione la macchina richiede l'impostazione del codice della convenzione seguito dal tasto **CONFERMA**. Se viene impostato il codice 0 allora viene eseguito un rapporto di tutte le convenzioni.

Per l'attivazione e caratteristiche di tale funzionalità rivolgersi ad un **Centro di Assistenza Tecnica Autorizzato**.



7.2 RAPPORTI IN AZZERAMENTO

Per entrare nella modalità operativa degli AZZERAMENTI (CHIAVE Z) premere il tasto **3** seguito dal tasto **CHIAVE**. Premendo il tasto **SCELTA** il display visualizza: **AZZERAMENTI**

Per accedere ai rapporti in azzeramento premere il tasto **CONFERMA**.

Premendo ripetutamente il tasto **SCELTA** si visualizzeranno in sequenza tutti i tipi di rapporti disponibili; dopo l'ultima voce la sequenza riprenderà dall'inizio. In alternativa è possibile impostare il numero del rapporto seguito dal tasto **SCELTA**. Per selezionare l'esecuzione del rapporto correntemente indicato dal display premere il tasto **CONFERMA**. I rapporti in azzeramento si dividono in giornalieri e periodici. I periodici permettono accumuli di totali indipendenti da quelli giornalieri ed azzerabili separatamente. Di seguito si riportano i rapporti in azzeramento con la corrispondente descrizione visualizzata sul display:

RAPPORTO DI FINE GIORNATA

Rapporto di fine giornata lungo

Z: Giorn. Esteso

Vengono stampate le vendite, le aliquote IVA movimentate, i reparti movimentati, i totali cassa, gli sconti, le maggiorazioni, movimenti contabili ed il valore totale cassa. Dopo la stampa della parte NON FISCALE, a seguito della pressione del tasto **CONFERMA**, viene stampato il rapporto **FISCALE** giornaliero con il conseguente azzeramento di tutti i totali e contatori. Alternativamente premere il tasto **FINE** per non eseguire il rapporto **FISCALE** giornaliero

Rapporto di fine giornata breve

Z: Giorn. Breve

Vengono stampate le vendite ed i totali cassa. Dopo la stampa della parte NON FISCALE, a seguito della pressione del tasto **CONFERMA**, viene stampato il rapporto **FISCALE** giornaliero con il conseguente azzeramento di tutti i totali e contatori. Alternativamente premere il tasto **FINE** per non eseguire il rapporto **FISCALE** giornaliero

Rapporto di fine giornata medio

Z: Giorn. Medio

Vengono stampate le vendite, i totali cassa, gli sconti e le maggiorazioni, i movimenti cassa ed il valore totale cassa.

Dopo la stampa della parte NON FISCALE, a seguito della pressione del tasto **CONFERMA**, viene stampato il rapporto **FISCALE** giornaliero con il conseguente azzeramento di tutti i totali e contatori. Alternativamente premere il tasto **FINE** per non eseguire il rapporto **FISCALE** giornaliero



E' possibile semplificare l'attivazione del rapporto fine giornata con la sequenza:

3 => CHIAVE => CONFERMA => CONFERMA

mediante l'attribuzione all'opzione "**TIPO CHIUS.**", nel menù di programmazione Varie, di uno dei valori riportati nella tabella seguente.

TIPO CHIUSURA ...	Tipo di rapporto in azzeramento
0	Nessun rapporto
1	Fine Giornata Esteso
2	Fine Giornata Breve
3	Fine Giornata Medio
4	Esecuzione del solo Rapporto Fiscale

Azzeramento periodico cassa

Z: Period. Cassa

Stampa e contestuale azzeramento dei totali e contatori storici dei movimenti di cassa.

Azzeramento storico delle aliquote IVA

Z: Period. IVA

Stampa e contestuale azzeramento dei dati storici per tutte le aliquote IVA.

Azzeramento storico dei reparti

Z: Period. Reparti

Stampa e contestuale azzeramento di tutti i totali e contatori storici dei reparti.

Azzeramento PLU movimentati

Z: Articoli

Stampa e contestuale azzeramento dei totali e contatori dei PLU movimentati.

Azzeramento selettivo PLU

Z: Artic. Sel.

Stampa e contestuale azzeramento dei totali e contatori dei PLU movimentati, raggruppati per reparto di appartenenza.

I seguenti rapporti sono presenti solo su versione BASE

Azzeramento operatore

Z: OPERATORI

Stampa e contestuale azzeramento di tutte le operazioni svolte da un singolo operatore. Impostare il codice dell'operatore (da 1 a 8) e premere il tasto CONFERMA. Non impostando nessun codice e premendo direttamente il tasto CONFERMA si ottiene la stampa e contestuale azzeramento del rapporto per tutti gli operatori.



Azzeramento Affluenza oraria

Z: Affl. Oraria

Stampa dettagliata ai fini statistici e contestuale azzeramento, della somma delle transazioni avvenute nella giornata divise per orario, con numero clienti serviti e importo totale degli scontrini emessi.

Azzeramento Convenzioni

Z: CONVENZIONI

Stampa del riepilogo delle transazioni di vendita effettuate verso Clienti Convenzionati e contestuale azzeramento. Tale rapporto è selettivo: dopo la sua attivazione la macchina richiede l'impostazione del codice della convenzione seguito dal tasto CONFERMA. Se viene impostato il codice 0 allora viene eseguito un rapporto di tutte le convenzioni.

Per l'attivazione e caratteristiche di tale funzionalità rivolgersi ad un **Centro di Assistenza Tecnica Autorizzato**.



7.3 AZZERAMENTO FISCALE

L'**AZZERAMENTO FISCALE** viene stampato al termine del Rapporto di Fine Giornata Lungo, Breve o Medio, dopo la pressione del tasto **CONFERMA**.

Lo scontrino di AZZERAMENTO FISCALE deve essere conservato ai fini fiscali.

8 RAPPORTI DI LETTURA DELLA MEMORIA FISCALE

Sono previsti tre diversi tipi di rapporti di lettura della memoria fiscale attivabili in modalità azzeramento (**3 CHIAVE**):

1) Stampa integrale del contenuto della memoria fiscale:

10 => CONFERMA

Vengono stampati i numeri progressivi di tutti gli azzeramenti, le date di emissione ed il corrispettivo fiscale, gli eventuali ripristini (reset generale dell'apparecchio) effettuati dall'Assistenza Tecnica e le intestazioni dei diversi esercizi commerciali che hanno usato l'apparecchio

2) Stampa selettiva degli azzeramenti contenuti nella memoria fiscale (da numero a numero)

11 => CONFERMA => azz. Iniziale => CONFERMA => azz. Finale => CONFERMA

Tale rapporto stampa gli stessi dati del precedente elencando solo gli azzeramenti compresi nell'intervallo di numeri di azzeramenti selezionati

3) Stampa del contenuto della memoria fiscale tra due date:

14 => CONFERMA => data iniziale => CONFERMA => data finale => CONFERMA

Tale rapporto stampa gli stessi dati del precedente elencando solo gli azzeramenti compresi nell'intervallo di date impostate.



9 MESSAGGI DI ERRORE

I messaggi di errore visualizzati sul display si dividono in correggibili e bloccanti.

A fronte di un errore correggibile la macchina riprenderà il normale funzionamento dopo le azioni correttive da parte dell'operatore e la successiva pressione del tasto **C**.

Nel caso di errori bloccanti rivolgersi al **Centro di Assistenza Tecnico Autorizzato**.

Di seguito vengono riportati tutti i codici di errore, la loro causa ed eventualmente l'azione correttiva da compiere.

TABELLA DELLE SEGNALAZIONI DI ERRORE
Significato e azione correttiva

Codice errore	
Err_01	Impostazione non corretta. Premere il tasto C e riprovare
Err_03	Errore orologio (*)
Err_04	Chiave macchina non riconosciuta. Posizionarsi sulla chiave corretta
Err_05	Superata capacità del totalizzatore. Fare azzeramento
Err_07	Funzione non ammessa. Premere il tasto C e riprovare
Err_08	Codice articolo non trovato su file esterno. Verificare l'esistenza del PLU
Err_09	Manca resto. Effettuare versamento o fondo cassa
Err_10	Inserire carta su terza stampante per stampa ricevuta o fattura
Err_11	Superato il limite massimo di importo nel cassetto: fare prelievo
Err_12	Saturazione memoria fiscale (errore bloccante) (*)
Err_13	Memoria fiscale guasta (errore bloccante)(*)
Err_14	Cliente non trovato
Err_15	Memoria fiscale assente (errore bloccante)(*)
Err_16	Totale in negativo. Eseguire una vendita per riportarlo in positivo
Err_18	Memoria fiscale esaurita (errore bloccante)(*)
Err_19	Corruzione dati (errore bloccante) (*)
Err_20	Chiudere scontrino
Err_21	Tensione bassa alla stampante. Premere C . Se persiste chiamare assistenza
Err_22	Fine carta scontrino o coperchio stampante sollevato
Err_24	Movimento contabile non ammesso
Err_25	Codice valuta inesistente
Err_26	Codice PLU inesistente
Err_27	Errore sui collegamenti seriali
Err_28	Errore di scrittura in memoria fiscale (errore bloccante)(*)
Err_29	Errore di lettura in memoria fiscale (errore bloccante)(*)
Err_30	Interfaccia seriale assente. Chiamare assistenza
Err_31	Funzione non ammessa se non dopo azzeramento fiscale. Fare azzeramento
Err_32	Effettuati i troppi ripristini (errore bloccante)(*)
Err_33	Data inferiore all'ultima data in memoria fiscale (*)



Err_34	Fine spazio per intestazioni in memoria fiscale (errore bloccante) (*)
Err_35	Terza stampante per stampa ricevute o fatture spenta o scollegata
Err_36	Manca carta su terza stampante per stampa ricevute o fatture
Err_37	Manca carta su terza stampante per stampa ricevute o fatture
Err_38	Inserire carta su terza stampante per stampa ricevuta o fattura
Err_39	Funzione non ammessa in modalità addestramento
Err_40	Superamento della massima capacità giornaliera. Eseguire azzeramento
Err_41	Errore nel collegamento con PC
Err_42	Obbligo immissione operatore
Err_43	Sportello stampante sollevato
Err_44	Dati incongruenti (errore bloccante) (*)
Err_45	Manca l'impostazione dell'importo nell'attivazione del pagamento
Err_46	Non è stato premuto il tasto SUBTOT
Err_47	Errore modem collegato su linea seriale
Err_48	Taglierina automatica bloccata
Err_49	Chip card non riconosciuta
Err_50	Errore chip card
Err_51	Eseguire la chiusura fiscale
Err_52	Subtender non abilitato
Err_53	Logo in memoria fiscale non corrispondente (errore bloccante) (*)
Err_56	Scheda di espansione memoria assente
Err_57	Errore di lettura/scrittura su scheda di espansione memoria
Err_58	Errore generico su scheda di espansione memoria
Err_59	Offerta non trovata o non valida
Err_60	Sono state attivate troppe offerte in transazione
Err_61	Chip card scaduta
Err_67	File dei movimenti delle convenzioni in esaurimento
Err_68	Chip card bloccata
Err_69	Sequenza errata ricevuta da pc collegato su linea seriale
Err_71	Tavolo o conto inesistente o non aperto
Err_72	Errore su scheda di espansione memoria (errore bloccante) (*)
Err_73	Tavolo o conto non aperto
Err_74	Tavolo già aperto
Err_75	Stampante esterna per le comande non collegata o spenta
Err_76	Inserire chip card
Err_77	Credito insufficiente su chip card
Err_78	Chiudere il tavolo o conto
Err_79	Errore su stampante esterna per le comande
Err_80	Errore di collegamento con bilancia collegata
Err_81	Errore bilancia collegata



Err_83	<ul style="list-style-type: none">• <i>DGFE</i> guasto• mancato riconoscimento del <i>DGFE</i> (p.es. il <i>DGFE</i> inserito è stato inizializzato da un altro apparecchio)
Err_84	DGFE assente o non inserito correttamente
Err_85	DGFE vergine: inizializzare il DGFE
Err_86	<ul style="list-style-type: none">• <i>DGFE</i> saturo. Eseguire l'azzeramento fiscale e sostituire il DGFE• il <i>DGFE</i> inserito non é l'ultimo inizializzato dall'apparecchio
Err_89	Eseguire la chiusura fiscale
Err_90	Subtotale in valuta uguale a zero
Err_92	Controllare fata e ora. Entrare in programmazione ed impostare la data e ora corrente
Err_93	Convenzione inesistente

(*) = errore bloccante rivolgersi ad un **Centro di Assistenza Tecnica Autorizzato**

Tutte le informazioni contenute nel presente manuale potranno essere soggette a variazioni da parte della Ditron Srl senza alcun preavviso.

Per ogni informazione o approfondimento rivolgersi al Servizio di Assistenza tecnica Ditron

DITRON SRL
Via Antiniana 115
80078 Pozzuoli (NA)
Tel +39 081 2428557 – Fax +39 081 2428552
www.ditron.eu